

SOLUS PA SOLUS 2 PA

EN Installation guide

IT Guida all'installazione

PL Instrukcja instalacji

SR Uputstvo za montiranje

FR Noticed'installation

RU Инструкция

CS Návod k použití

HR Knjižica uputstava

DE Gebrauchsanweisung

HU Telepítési útmutató

RO Ghid de instalare

LV Uztādīšanas rokasgrāmata

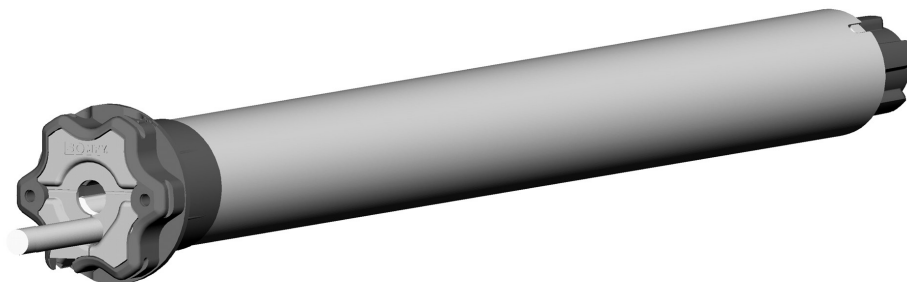

EN**TRANSLATED INSTRUCTIONS**

These instructions apply to all SOLUS PA and SOLUS 2 PA drive, the different versions of which are available in the current catalogue.

Field of application

SOLUS PA drive are designed to drive all types of roller shutters, outdoor awnings without cassette and interior blinds.

The installer, who must be a motorisation and home automation professional, must ensure that the motorised product is installed in accordance with the standards in force in the country in which it is installed such as EN 13659 relating to roller shutters, EN 13561 relating to outdoor screens and awnings and EN 13120 relating to interior blinds.

Liability

Please read these instructions carefully before installing and using the drive. In addition to following the instructions given in this guide, the instructions detailed in the attached **Safety instructions** document must also be observed.

The drive must be installed by a motorisation and home automation professional, according to instructions from Somfy and the regulations applicable in the country in which it is commissioned.

It is prohibited to use the drive outside the field of application described above. Such use, and any failure to comply with the instructions given in this guide and in the attached **Safety instructions** document, absolves Somfy of any liability and invalidates the warranty.

The installer must inform its customers of the operating and maintenance conditions for the drive and must provide them with the instructions for use and maintenance, and the attached **Safety instructions** document, after installing the drive. Any After-Sales Service operation on the drive must be performed by a motorisation and home automation professional.

If in doubt when installing the drive, or to obtain additional information, contact a Somfy adviser or go to the website www.somfy.com.

Specific safety instructions

 Cables which pass through a metal wall must be protected and isolated using a sheath or sleeve.

 Attach cables to prevent any contact with moving parts.

 The SOLUS PA cable can be removed. If it is damaged, replace it with an identical cable.

 The cable for the SOLUS 2 PA cannot be removed. If it is damaged, return the drive to the After-Sales department.

 If the drive is used outdoors, and if the power supply cable is a type H05-VVF cable, the cable should be installed in a UV-resistant duct, e.g. under a gland.

 Leave the drive power supply cable accessible: it must be possible to replace it easily.

 Always make a loop in the power supply cable to prevent water entering the drive.

 For tubular motors 50/60 mm in diameter:
The drive wheel must be locked in place to prevent it moving along the roller tube.
- Either by securing the roller tube onto the drive wheel using 4 screws or 4 pop rivets positioned between 5 mm and 15 mm from the outer edge of the drive wheel, suitable for all types of roller tube. The screws or pop rivets must only be attached to the drive wheel and not to the drive.
- Or by using a drive wheel stop, suitable for tubes which are not smooth.

FR**NOTICE ORIGINALE**

Cette notice s'applique à toutes les motorisations SOLUS PA et SOLUS 2 PA dont les déclinaisons sont disponibles au catalogue en vigueur.

Domaine d'application

Les motorisations SOLUS PA sont conçues pour motoriser tous types de volets roulants, de stores d'extérieur sans cassette et de stores d'intérieur.

L'installateur, professionnel de la motorisation et de l'automatisation de l'habitat doit s'assurer que l'installation du produit motorisé une fois installé respecte les normes en vigueur dans le pays de mise en service comme notamment la norme sur les volets roulant EN13659, les stores d'extérieur EN 13561 et les stores d'intérieur EN13120.

Responsabilité

Avant d'installer et d'utiliser la motorisation, lire attentivement cette notice. Outre les instructions décrites dans cette notice, respecter également les consignes détaillées dans le document joint **Consignes de sécurité**.

La motorisation doit être installée par un professionnel de la motorisation et de l'automatisation de l'habitat, conformément aux instructions de Somfy et à la réglementation applicable dans le pays de mise en service.

Toute utilisation de la motorisation hors du domaine d'application décrit ci-dessus est interdite. Elle exclurait, comme tout irrespect des instructions figurant dans cette notice et dans le document joint **Consignes de sécurité**, toute responsabilité et garantie de Somfy.

L'installateur doit informer ses clients des conditions d'utilisation et de maintenance de la motorisation et doit leur transmettre les instructions d'utilisation et de maintenance, ainsi que le document joint **Consignes de sécurité**, après l'installation de la motorisation. Toute opération de Service Après-Vente sur la motorisation nécessite l'intervention d'un professionnel de la motorisation et de l'automatisation de l'habitat.

Si un doute apparaît lors de l'installation de la motorisation ou pour obtenir des informations complémentaires, consulter un interlocuteur Somfy ou aller sur le site www.somfy.com.

Consignes particulières de sécurité

 Respecter la Norme NF C 15-100 pour les installations électriques.

 Les câbles traversant une paroi métallique doivent être protégés et isolés par un manchon ou un fourreau.

 Attacher les câbles pour éviter tout contact avec une partie en mouvement.

 Le câble du SOLUS PA est démontable. S'il est endommagé, le remplacer à l'identique

 Le câble du SOLUS 2 PA n'est pas démontable. S'il est endommagé, retourner la motorisation au SAV.

 Si la motorisation est utilisée en extérieur, et si le câble d'alimentation est de type H05-VVF, alors installer le câble dans un conduit résistant aux UV, par exemple sous goutte.

 Laisser le câble d'alimentation de la motorisation accessible : il doit pouvoir être remplacé facilement.

 Toujours faire une boucle sur le câble d'alimentation pour éviter la pénétration d'eau dans la motorisation !

 Pour les moteurs tubulaires de Ø 50/60 mm :

La roue doit être bloquée en translation dans le tube d'enroulement :

- Soit en fixant le tube d'enroulement sur la roue à l'aide de 4 vis ou 4 rivets pop placés entre 5 mm et 15 mm de l'extrémité extérieure de la roue, quel que soit le tube d'enroulement. Les vis ou les rivets pop ne doivent pas être fixés sur la motorisation mais uniquement sur la roue.

- Soit par l'utilisation d'un stop roue, pour les tubes non lisses.

DE

ÜBERSETZUNG DES HANDBUCHS

Diese Anleitung gilt für alle Antriebe vom Typ SOLUS PA und SOLUS 2 PA, deren Ausführungen im aktuellen Katalog zu finden sind.

Bestimmungsgemäße Verwendung

Die Antriebe SOLUS PA wurden für den Antrieb aller Arten von Rollläden, von Außenmarkisen ohne Kassetten und von Innenrollen.

Der Installateur, ein Fachmann für Gebäudeautomation, muss sicherstellen, dass die Installation des Antriebs nach Montage den geltenden Vorschriften des Orts der Inbetriebnahme entspricht. Hierzu gehören insbesondere die Norm(en): EN 13659 (Rollläden), EN 13561 (Außenjalousien) und EN 13120 (Innenjalousien).

Haftung

Lesen Sie bitte vor der Montage und Verwendung des Antriebs diese Installationsanleitung sorgfältig durch. Beachten Sie außer den Anweisungen in dieser Anleitung auch die detaillierten Hinweise im beiliegenden Dokument **Sicherheitshinweise**.

Die Installation des Antriebs muss von einem Fachmann für Gebäudeautomation unter Einhaltung der Anweisungen von Somfy und der am Ort der Inbetriebnahme geltenden Vorschriften ausgeführt werden.

Jede Nutzung des Antriebs zu Zwecken, die über den im vorliegenden Dokument beschriebenen Anwendungsbereich hinausgehen, ist untersagt. Jede Missachtung dieser sowie aller anderen in dieser Anleitung und im beiliegenden Dokument **Sicherheitshinweise** enthaltenen Anweisungen führt zum Ausschluss jeglicher Haftung und Gewährleistungsansprüche durch Somfy.

Der Installateur hat seine Kunden auf die Nutzungs- und Wartungsbedingungen des Antriebs hinzuweisen und ihnen diese sowie das beiliegende Dokument **Sicherheitshinweise** nach Abschluss der Installation des Antriebs auszuhändigen. Wartungs- und Reparaturarbeiten für den Antrieb dürfen ausschließlich von Fachleuten für Gebäudeautomation ausgeführt werden.

Für Fragen zur Installation des Antriebs und weiterführende Informationen wenden Sie sich bitte an Ihren Somfy-Ansprechpartner oder besuchen Sie unsere Website www.somfy.com.

Besondere Sicherheitshinweise

⚠ Errichten, Prüfen, Inbetriebsetzen und Fehlerbehebung der Anlage darf nur von einer Elektrofachkraft durchgeführt werden (DIN VDE 1000-10).

⚠ Alle Kabel, die in Kontakt mit einer metallischen Wandung geraten könnten, müssen mit einer Hülse oder Ummantelung geschützt und isoliert werden.

⚠ Bringen Sie die Kabel so an, dass sie nicht in Kontakt zu beweglichen Teilen geraten können.

⚠ Das Kabel des SOLUS PA lässt sich abnehmen. Wenn es beschädigt wurde, muss es durch ein gleichartiges Kabel ersetzt werden.

⚠ Das Kabel des SOLUS 2 PA kann nicht demontiert werden. Wenn es beschädigt ist, müssen Sie den Antrieb zum Kundendienst bringen.

⚠ Wenn der Antrieb im Freien eingesetzt wird und wenn ein Versorgungskabel des Typs H05-VVF verwendet wird, muss dieses in einem UV-beständigen Kabelrohr, zum Beispiel in einem Kabelkanal, verlegt werden.

⚠ Achten Sie darauf, dass das Netzkabel des Antriebs zugänglich bleibt: Es muss sich einfach austauschen lassen.



Sehen Sie eine Manschette am Netzkabel vor, um das Eindringen von Wasser in den Antrieb zu vermeiden!



Für Rohmotoren mit Ø 50/60 mm:

Der Mitnehmer muss im Inneren der Welle gegen Verschieben gesichert werden:

- Die Welle unabhängig vom Wellentyp im Abstand von 5 bis 15 mm vom Ende der Welle mit 4 selbstschneidenden Schrauben oder 4 Stahlnieten am Mitnehmer befestigen. Schrauben bzw. Blindnieten dürfen nur am Mitnehmer angebracht werden, niemals am Antrieb.

- Oder durch Verwendung einer Aufschraubkappe für Wellen mit Innengewinde.

IT

ISTRUZIONI TRADOTTE

Il presente manuale si applica a tutte le motorizzazioni SOLUS PA e SOLUS 2 PA le cui versioni sono disponibili nel catalogo in vigore.

Settore d'applicazione

Le motorizzazioni SOLUS PA sono progettate per motorizzare tutti i tipi di tapparelle, di tende da esterno senza cassonetto e tende da interno.

L'installatore, professionista della motorizzazione e dell'automazione d'interni, deve accertarsi che l'installazione del prodotto motorizzato una volta installato rispetti le norme in vigore nel paese di messa in servizio come, nello specifico, la normativa sulle tapparelle EN13659, sulle tende esterne EN 13561 e sulle tende da interno EN13120.

Responsabilità

Prima di installare e di utilizzare la motorizzazione, leggere attentamente questo libretto. Oltre le istruzioni riportate nel presente manuale, rispettare altresì le istruzioni elencate nel documento annesso **Istruzioni di sicurezza**.

La motorizzazione deve essere installata da un professionista della motorizzazione e dell'automazione d'interni, conformemente alle istruzioni di Somfy e alle normative applicabili nel paese di messa in servizio.

Ogni utilizzo della motorizzazione al di fuori dell'ambito di applicazione descritto sopra è vietato. Esso escluderebbe, così come il mancato rispetto delle istruzioni riportate nel presente manuale e nel documento annesso **Istruzioni di sicurezza**, ogni responsabilità e garanzia di Somfy.

L'installatore deve informare i suoi clienti in relazione alle condizioni d'uso e di manutenzione della motorizzazione e deve consegnare loro le istruzioni d'uso e di manutenzione, oltre al documento allegato **Istruzioni di sicurezza**, dopo l'installazione della motorizzazione. Ogni operazione di Servizio Post-vendita sulla motorizzazione necessita dell'intervento di un professionista della motorizzazione e dell'automazione d'interni.

In caso di dubbi durante l'installazione della motorizzazione o per avere maggiori informazioni, consultare un interlocutore Somfy o visitare il sito www.somfy.com.

Istruzioni di sicurezza particolari

⚠ I cavi che passano attraverso una parete metallica devono essere protetti ed isolati da un manicotto o una guaina.

⚠ Fissare i cavi per evitare il contatto con parti in movimento.

⚠ Il cavo del SOLUS PA è removibile. Se il cavo è danneggiato, sostituirlo con uno identico.

⚠ Il cavo di SOLUS 2 PA non può essere smontato. Se è danneggiato, commutare la motorizzazione su SAV.

⚠ Se la motorizzazione viene utilizzata all'esterno e se il cavo di alimentazione è di tipo H05-VVF, allora installare il cavo in un condotto resistente ai raggi UV, ad esempio sotto una canalina passacavi.

⚠ Lasciare libero l'accesso al cavo d'alimentazione della motorizzazione: deve poter essere sostituito facilmente.



Creare sempre un doppio sul cavo di alimentazione per evitare infiltrazioni di acqua all'interno della motorizzazione!



Per i motori tubolari Ø 50/60 mm:

La ruota deve essere bloccata in traslazione nel tubo di avvolgimento:

- O fissando il tubo di avvolgimento sulla ruota per mezzo di 4 viti o 4 rivetti in acciaio posizionati tra 5 mm e 15 mm dall'estremità esterna della ruota, indipendentemente dal tipo di tubo di avvolgimento. Le viti o i rivetti non devono essere fissati sulla motorizzazione ma esclusivamente sulla ruota.

- O mediante l'uso di un bloccaruota, per i tubi non lisci.

RU

ИНСТРУКЦИЯ

Эта инструкция предназначена для приводов SOLUS PA и SOLUS 2 PA, различные версии которых представлены в этом каталоге.

Область применения

Приводы SOLUS PA предусмотрены для оснащения всех типов рольставен, открытых маркиз и внутренних жалюзи.

Специалист по установке, который должен быть специалистом по механизации и автоматизации жилых помещений, обязан убедиться, что приводное изделие установлено в соответствии с требованиями стандартов, действующих в стране установки, в частности, с требованиями стандарта по рольставням EN 13659, EN 13561 по внешним шторам и жалюзи и EN 13120 по внутренним жалюзи.

Ответственность

Перед установкой и использованием изделия внимательно прочтите настоящую инструкцию. Помимо указаний, изложенных в настоящей инструкции, соблюдайте также детальные указания, приведенные в прилагаемом документе **Указания по мерам безопасности**.

Данное изделие должно устанавливаться специалистом по механизации и автоматизации жилых помещений в соответствии с требованиями Somfy и нормативными актами той страны, в которой проводится установка.

Любое использование привода вне описанной выше области применения запрещено. Такое использование, равно как и несоблюдение указаний, приведенных в настоящей инструкции и в прилагаемом документе **Указания по мерам безопасности** освобождает фирму Somfy от ответственности и гарантийных обязательств.

После установки привода специалист по установке должен информировать своих клиентов об условиях применения и технического обслуживания привода и передать указания по применению и техническому обслуживанию, а также прилагаемый документ **Указания по мерам безопасности**. Все работы по послепродажному обслуживанию привода должны выполняться квалифицированным специалистом в области механизации и автоматизации жилых помещений.

В случае возникновения вопросов в ходе установки привода или для получения дополнительной информации, обратитесь к контактному лицу в Somfy или посетите сайт www.somfy.ru.

Рекомендации по безопасному использованию

 Кабели, проходящие сквозь металлическую переборку, должны быть защищены и изолированы втулкой или защитной оболочкой.

 Закрепите кабели для предотвращения их соприкосновения с подвижными частями.

 Кабель SOLUS PA выполнен съемным. В случае повреждения его следует заменить на такой же.

 Кабель для SOLUS 2 PA выполнен несъемным. В случае его повреждения верните привод в Службу послепродажного сервиса.

 Если привод используется вне помещения, и если используется кабель питания типа H05-VVF, поместите кабель в канал, защищенный от ультрафиолетового излучения, например под желобом.

 Сделайте кабель электропитания привода доступным: должна быть обеспечена возможность его удобной замены.

 Всегда делайте на кабеле электропитания петлю вниз для предотвращения проникновения воды в привод.

 Для приводов валов диаметром 50/60 мм:

— Адаптер должен быть зафиксирован во избежание осевых перемещений в валу.

— Закрепите переходник в валу четырьмя саморезными винтами Ø 5 мм или четырьмя вытяжными стальными заклепками Ø 4,8 мм, установленными на расстоянии от 5 до 15 мм от внешнего края переходника. Винты или заклепки должны быть закреплены только на переходнике, а не на приводе.

— Для валов с ребристой внутренней поверхностью фиксация может быть обеспечена использованием столпора переходника.

HU

AZ EREDETI ÚTMUTATÓ FORDÍTÁSA

Ez az útmutató minden SOLUS PA és SOLUS 2 PA csőmotorra vonatkozik, melyek különböző változatait az aktuális katalógusban jelöljük.

Alkalmazási terület

A SOLUS PA motor bármilyen redőny, könyökkaros külső napellenző és belső árnyékoló meghajtására alkalmas.

A beszerelést a motorizálásban és a lakások automatizálásában jártas szakembernek kell elvégeznie az üzembe helyezés országában érvényes szabványoknak megfelelően (pl. a redőnyökről szóló EN 13659, a kültéri árnyékolókról szóló EN 13561 és a beltéri árnyékolókról szóló EN 13120 szabvány).

Felelősség

A motor felszerelése és használata előtt olvassa el figyelmesen ezt az útmutatót. Az útmutatóban található utasításokon kívül kövesse a mellékelt **Biztonsági előírások** című dokumentumban lévő előírásokat is.

A motor beszerelését a lakások motorizálásában és automatizálásában jártas szakembernek kell elvégeznie a Somfy utasításainak és az üzembe helyezés országában érvényes előírásoknak megfelelően.

A motor a fentiekben ismertetett alkalmazási területtől eltérő célra nem használható. Ilyen esetben, valamint a jelen útmutatóban, illetve a mellékelt **Biztonsági előírások** dokumentumban szereplő előírások be nem tartása esetén a Somfy nem viseli a garanciális kötelezettségeket.

A beszerelést végző szakembernek tájékoztatnia kell az ügyfelet a motoros rendszer használati és karbantartási feltételeiről, valamint a beszerelést követően át kell adnia az ügyfélnek a használati és karbantartási útmutatót, illetve a mellékelt **Biztonsági előírások** dokumentumot. A megvásárolt motorrendszerrel kapcsolatos javítási műveleteket kizárólag a motorizálásban és a lakások automatizálásában jártas szakember végezheti el.

Ha a motor telepítése során kérdése merül fel, illetve ha további információra van szüksége, forduljon a Somfy munkatársaihoz, vagy látogasson el a www.somfy.com oldalra.

Termékspecifikus biztonsági előírások

 A fémfelületen áthaladó vezetékeket kábelvezető vagy cső segítségével védje és szigetelje.

 A mozgó részekkel való érintkezés elkerülése érdekében rögzítse a vezetékeket.

 A SOLUS PA kábele oldható. A sérült kábelt ugyanolyan kábelre cserélje.

 A SOLUS 2 PA kábele nem oldható. Ha a vezeték sérült, juttassa vissza a motort a vevőszolgálathoz.

 Ha a motort kültéren használja, és a tápkábel H05-VVF típusú, a vezetékhez az UV-sugárzásnak ellenálló védőcsövet kell használni (pl. kábelvezetőt).

 Ügyeljen arra, hogy a motor tápkábele hozzáférhető legyen; így biztosítható, hogy a cseréje könnyedén elvégezhető.

 A tápkábelen mindig alkosson hurkot, hogy megakadályozza a víz beszivárgását a motorba.

 Az 50/60 mm átmérőjű csőmotorok esetében:

A redőnytengelybe illesztett menesztőt rögzíteni kell:

— Akár a redőnytengely rögzítésével a menesztőn 4 db csavar vagy 4 db popszegecs segítségével, a menesztő külső szélétől 5 mm és 15 mm közötti távolságban elhelyezve, a redőnytengelytől függetlenül. A csavarokat és a popszegecsket kizárólag a menesztőre kell rögzíteni, a motorra nem.

— Akár ütközőt használva a menesztőhöz nem sima redőnytengelyek esetén.

PL

INSTRUKCJA PRZETŁUMACZONA

Niniejsza instrukcja dotyczy wszystkich napędów SOLUS PA i SOLUS 2 PA, których różne wersje dostępne są w aktualnym katalogu.

Zakres stosowania

Napęd SOLUS PA zaprojektowano do stosowania z wszystkimi roletami, markizami zewnętrznymi bez kaset i osłonami-wewnetrznymi.

Instalator, który musi być specjalistą w zakresie urządzeń mechanicznych i automatyki w budynkach mieszkalnych, powinien upewnić się, czy instalacja napędzanego produktu została wykonana zgodnie z normami obowiązującymi w kraju użytkowania produktu, a w szczególności z normą dotyczącą rolet EN 13659, osłon zewnętrznych i markiz EN 13561 i osłon wewnętrznych EN 13120.

Odpowiedzialność

Przed zamontowaniem i użytkowaniem napędu, należy uważnie przeczytać niniejszą instrukcję. Oprócz wskazówek podanych w tej instrukcji, konieczne jest również przestrzeganie zaleceń przedstawionych w załączonym dokumencie **Zasady bezpieczeństwa**.

Napęd musi być montowany przez instalatora posiadającego kwalifikacje zawodowe w zakresie urządzeń mechanicznych i automatyki w budynkach mieszkalnych, zgodnie z instrukcjami Somfy oraz zasadami obowiązującymi w kraju użytkowania produktu.

Użytkowanie napędu poza zakresem stosowania opisanym powyżej jest zabronione. Spowodowałoby ono, podobnie jak nieprzestrzeganie wskazówek zawartych w niniejszej instrukcji oraz w załączniku **Zasady bezpieczeństwa**, zwolnienie producenta z wszelkiej odpowiedzialności oraz utratę gwarancji Somfy.

Instalator musi poinformować klientów o warunkach użytkowania i konserwacji napędu, a po zamontowaniu napędu przekazać im instrukcje dotyczące jego użytkowania i konserwacji, jak również załączony dokument **Zalecenia dotyczące bezpieczeństwa**. Wszelkie działania w ramach serwisu posprzedażnego dotyczące napędu wymagają interwencji specjalisty w zakresie urządzeń mechanicznych i automatyki w budynkach mieszkalnych.

W przypadku pojawienia się wątpliwości podczas montażu napędu lub w celu uzyskania dodatkowych informacji, należy skontaktować się z przedstawicielem Somfy lub odwiedzić stronę internetową www.somfy.com.

Szczegółowe instrukcje bezpieczeństwa

 Przewody przechodzące przez metalową ściankę muszą być zabezpieczone oraz izolowane przy pomocy tulei lub osłony ochronnej.

 Zamocować przewody tak, aby zapobiec ich zetknięciu się z ruchomymi elementami.

 Przewód napędu SOLUS PA jest demontowalny. W przypadku jego uszkodzenia należy wymienić go na przewód identyczny.

 Przewód napędu SOLUS 2 PA nie jest demontowalny. W przypadku jego uszkodzenia, napęd należy przekazać do serwisu posprzedażnego.

 Jeżeli napęd jest używany na zewnątrz, a przewód zasilający jest typu H05-VVF, zamontować przewód w kanale odpornym na działanie promieni UV, np. w korytku.

 Zapewnić dostęp do przewodu zasilającego napędu: musi być możliwa jego łatwa wymiana.

 Pamiętać o wykonaniu pętli na przewodzie zasilającym, aby zapobiec przedostaniu się wody do napędu!

 Napędy rurowe o średnicy 50/60 mm:
Zabierak musi być zablokowany, aby zapobiec jego przemieszczaniu się wzdłuż rury nawojowej:

- Należy albo przymocować rurę nawojową do zabieraka za pomocą 4 śrub albo 4 nitów POP umieszczonych w odległości od 5 mm do 15 mm od zewnętrznej krawędzi zabieraka, bez względu na rodzaj rury nawojowej. Śruby lub nitki nie mogą być mocowane do napędu, lecz tylko do zabieraka.

- Alternatywnie, można zastosować zaślepkę zabieraka w przypadku rur nawojowych, które nie są gładkie.

CS

PŘELOŽENÝ NÁVOD

Tento návod platí pro všechny pohony SOLUS PA a SOLUS 2 PA, jejichž různé verze jsou uvedeny v aktuálním katalogu.

Oblast použití

Pohony SOLUS PA jsou určeny k pohonu všech typů rolet, kloubových markýz bez kazety a vnitřních clon.

Osoba provádějící montáž – odborník na motorové pohony a automatické domovní systémy – je povinná zajistit, aby byl poháněný výrobek instalován v souladu s normami a předpisy platnými v zemi, v níž je provozován, například s EN 13659 týkající se rolet, EN 13561 týkající se vnitřních clon a rolet a EN 13120 týkající se vnitřních clon.

Odpovědnost

Před montáží a použitím pohonu si pozorně přečtete tento návod. Kromě pokynů uvedených v tomto návodu dodržujte také podrobné instrukce uvedené v příloženém dokumentu **Důležité bezpečnostní návod**.

Pohon musí být montován odborníkem na motorové pohony a automatické domovní systémy, v souladu s pokyny společnosti Somfy a s předpisy platnými v zemi, v níž je instalace prováděna.

Jakékoli použití pohonu mimo výše popsanou oblast použití je zakázáno. Použití mimo stanovený rozsah stejně jako jakékoli nedodržení pokynů v tomto návodu a v příloženém dokumentu **Důležité bezpečnostní návod** vede ke ztrátě platnosti záruky a zbavuje společnost Somfy jakékoli odpovědnosti za možné následky.

Pracovník zajišťující montáž musí informovat své zákazníky o podmínkách používání a údržby pohonu a po dokončení montáže pohonu jim musí předat návod k použití a údržbě včetně příloženého dokumentu **Důležité bezpečnostní návod**. Veškeré servisní úkony či opravy pohonu musí být prováděny odborně způsobilým pracovníkem z oboru pohonných systémů a automatizace.

Pokud během montáže pohonu narazíte na nejasnosti nebo budete-li potřebovat dodatečné informace, kontaktujte příslušného pracovníka společnosti Somfy nebo navštivte internetovou stránku www.somfy.cz.

Zvláštní bezpečnostní pokyny

 Kabely procházející kovovou stěnou musí být ochráněny a izolovány průchodkou nebo chráničkou.

 Upevněte kabely tak, aby za žádných okolností nemohlo dojít ke styku s pohyblivými se částmi.

 Kabel pohonu SOLUS PA lze odpojit. Je-li poškozený, nahraďte jej identickým kabelem.

 Kabel pohonu SOLUS 2 PA odpojit nelze. Je-li poškozen, zašlete motorový pohon zpět do servisního oddělení.

 Je-li pohon používán ve venkovním prostředí a přívodní kabel napájení je typu H05-VVF, umístěte kabel do ochranného obalu odolného vůči UV záření, například do chráničky.

 Přívodní napájecí kabel pohonu vedte tak, aby byl přístupný: musí být zachována možnost jeho snadné výměny.

 Na přívodním kabelu vytvořte odkapovou smyčku, aby do pohonu nemohla zatékat voda!

 Pro trubkové pohony s průměrem 50/60 mm:
Nášeč musí být uvnitř hřídele zajištěn proti posunutí:
Upevněte hřídel na nášeč pomocí 4 šroubů nebo 4 trhacích nitů umístěných ve vzdálenosti 5 mm až 15 mm od vnějšího okraje nášeče, a to bez ohledu na typ hřídele. Šrouby nebo trhací nitky nesmějí být upevněny do pohonu, ale pouze do nášeče. Nebo použijte záračku nášeče u nehladkých typů hřídelí.

RO

INSTRUCȚIUNI TRADUSE

Aceste instrucțiuni se aplică în cazul tuturor motorizărilor SOLUS PA și SOLUS 2 PA, versiunile diferite ale acestora fiind disponibile în catalogul actual.

Domeniul de aplicare

Motorizarea SOLUS PA este concepută pentru a acționa toate tipurile de jaluzele, copertine de exterior fără casetă și jaluzele de interior.

Instalatorul, un profesionist al motorizării și automatizării locuinței, trebuie să se asigure că, la instalarea produsului motorizat, precum și după aceasta, se respectă normele în vigoare ale țării în care va fi exploatat precum și, în special, standardul EN 13659 privind jaluzelele, standardul EN 13561 privind ecranele de protecție exterioare și copertinele, precum și standardul EN 13120 privind jaluzelele de interior.

Responsabilitate

Înainte de a instala și utiliza motorizarea, citiți cu atenție acest manual. Pe lângă instrucțiunile descrise în acest manual, respectați și instrucțiunile detaliate din documentul anexat **Instrucțiuni de siguranță**.

Motorizarea trebuie să fie instalată de către un profesionist în motorizarea și automatizarea locuinței, conform instrucțiunilor Somfy și reglementărilor aplicabile în țara în care este pusă în funcțiune.

Orice utilizare a motorizării în afara domeniului de aplicare descris mai sus este interzisă. În cazul nerespectării instrucțiunilor din acest manual și din documentul anexat **Instrucțiuni de siguranță**, orice responsabilitate și garanția Somfy sunt anulate.

Instalatorul trebuie să-și informeze clienții cu privire la condițiile de utilizare și de mentenanță a motorizării și trebuie să le transmită instrucțiunile de utilizare și de mentenanță, precum și documentul anexat **Instrucțiuni de siguranță**, după instalarea motorizării. Orice operație efectuată de serviciul post-vânzare asupra motorizării necesită intervenția unui profesionist în motorizarea și automatizarea locuinței.

În cazul în care aveți vreo îndoielă în momentul instalării motorizării sau pentru a obține informații suplimentare, consultați un reprezentant Somfy sau vizitați site-ul www.somfy.com.

Instrucțiuni speciale de siguranță

 Cablurile care traversează un perete metalic trebuie să fie protejate și izolate cu un manșon sau o teacă.

 Fixați cablurile pentru a evita orice contact cu o piesă aflată în mișcare.

 Cablul motorizării SOLUS PA poate fi demontat. Dacă este deteriorat, înlocuiți-l cu unul identic.

 Cablul motorizării SOLUS 2 PA nu poate fi demontat. Dacă acesta este deteriorat, duceți motorizarea la serviciul post-vânzare.

 Dacă motorizarea este utilizată în exterior, iar cablul de alimentare este de tip H05-VVF, instalați cablul într-un tub rezistent la acțiunea razelor UV, cum ar fi un canal de cabluri.

 Lăsați cablul de alimentare al motorizării să fie accesibil: acesta trebuie să poată fi înlocuit cu ușurință.

 Faceți întotdeauna o buclă pe cablul de alimentare pentru a evita pătrunderea apei în motorizare.

 Pentru motoarele tubulare cu diametru de 50/60 mm:

Antrenorul trebuie să fie blocat în tubul de rulare:

- Fie prin fixarea tubului de rulare pe antrenor cu ajutorul a 4 șuruburi sau a 4 nituri pop, amplasate între 5 mm și 15 mm față de extremitatea exterioară a roții, indiferent de tubul de rulare. Șuruburile sau niturile pop nu trebuie să fie fixate pe motorizare, ci exclusiv pe antrenor.

- Fie prin utilizarea unui opritor al antrenorului, pentru tuburile care nu sunt netede.

SR

PREVEDENA UPUTSTVA

Ova uputstva važe za sve uređaje SOLUS PA i SOLUS 2 PA, čije su različite verzije dostupne u aktuelnom katalogu.

Područje primene

SOLUS PA uređaji su namenjeni za upravljanje svim vrstama roletni, spoljašnjih tendi bez kasete i unutrašnjim zastorima.

Monter, koji mora biti profesionalac u oblasti motorizacije i automatizacije životnog prostora, mora da obezbedi montiranje motornog sistema u skladu sa važećim standardima u zemlji u kojoj se on montira, poput EN 13659 koji se odnosi na roletne, EN 13561 koji se odnosi na spoljašnje zaklone i tende i EN 13120 koji se odnosi na unutrašnje zastore.

Odgovornost

Molimo vas da pažljivo pročitate ova uputstva pre nego što montirate i počnete da koristite uređaj. Pored uputstava opisanih u ovom priručniku, takođe poštujujte uputstva navedena u prilogu **Bezbednosna uputstva**.

Uređaj mora da montira profesionalac u oblasti motorizacije i automatizacije životnog prostora, u skladu sa uputstvima firme Somfy i važećim propisima zemlje u kojoj je isporučen.

Zabranjena je upotreba uređaja izvan gore opisanog polja primene. Takva upotreba bi isključila, jednako kao i nepoštovanje uputstava datih u ovom priručniku i prilogu **Bezbednosna uputstva**, svu odgovornost kompanije Somfy a garancija bi postala nevažeća.

Monter mora da obavesti klijente o uslovima rada i održavanja uređaja i mora im dostaviti uputstva za upotrebu i održavanje i priložena **Bezbednosna uputstva**, nakon montiranja uređaja. Bilo kakvu radnju na uređaju nakon prodaje mora da obavi profesionalac u oblasti motorizacije i automatizacije životnog prostora.

Ako imate nedoumica prilikom montiranja uređaja ili da biste dobili dodatne informacije, kontaktirajte Somfy savetnika ili posetite internet stranicu www.somfy.com.

Specifična bezbednosna uputstva

 Kablovi koji prolaze kroz metalni zid moraju biti zaštićeni i izolovani uz pomoć oplate ili navlake.

 Priključite kablove kako biste sprečili bilo kakav kontakt sa delovima u pokretu.

 SOLUS PA kabl može biti uklonjen. Ako je oštećen, zamenite ga identičnim kablom.

 Kabl za SOLUS 2 PA ne može biti uklonjen. Ako je on oštećen, vratite uređaj u ovlašćeni servis.

 Ako se motorni sistem koristi sa spoljne strane i ako je kabl za napajanje tipa H05-VVF onda postavite kabl na vod koji je otporan na UV zrake, na primer ispod prolaza za kablove.

 Ostavite dostupnim kabl za napajanje uređaja: mora biti omogućena njegova laka zamena.

 Napravite uvek sponu sa kablom za napajanje kako biste izbegli prodiranje vode u motorni sistem.

 Za cevne motore sa Ø 50/60 mm:
Točički mora da se blokira pri prenosu u cev za namotavanje:
- Ili pričvršćivanjem cevi za namotavanje na točički pomoću 4 parker vijka ili 4 „pop“ čelične nitne između 5 mm i 15 mm od spoljašnjeg kraja točička, bez obzira na cev za obmotavanje. Vijci ili „pop“ nitne ne smeju da se pričvršćuju na motorni sistem, već isključivo na točak.
Ili korišćenjem točička graničnika, za cevi koje nisu glatke.

HR

PRIJEVOD UPUTSTVA

Ova se uputstva odnose na sve vrste motora SOLUS PA i SOLUS 2 PA, čije su različite verzije dostupne u važećem katalogu.

Područje primjene

Motori SOLUS PA namijenjeni su za pogon različitih vrsta vanjskih roleta, vanjskih nadstrešnica bez kasete i unutarnjih roleta.

Instalater, stručnjak za motore i automatizaciju u stanovanju mora osigurati da ugradnja motoriziranog proizvoda bude u skladu s važećim normama u državi upotrebe te u skladu s normom za vanjske rolete EN13659, u skladu s normom za vanjska sjenila i nadstrešnice EN 13561 i u skladu s normom za unutarnje rolete EN 13120.

Odgovornost

Prije postavljanja i upotrebe motora pažljivo pročitajte ova uputstva. Osim uputa opisanim u ovim uputstvima trebete poštivati i detaljne savjete u priloženim **Sigurnosnim uputama**.

Motor mora ugraditi stručna osoba za motore i automatizaciju u stanovanju u skladu s uputama tvrtke Somfy i važećim propisima u državi upotrebe.

Zabranjen je svaki način upotrebe motora izvan područja primjene opisanog u nastavku. Time se isključuje, kao i kod bilo kakvog nepoštivanja uputa u ovim uputstvima i priloženim **Sigurnosnim uputama**, svaka odgovornost i jamstvo tvrtke Somfy.

Instalater mora obavijestiti klijente o uvjetima upotrebe i načinu održavanja motora i mora im uručiti uputstva za upotrebu i održavanje kao i priložene **Sigurnosne upute**, nakon postavljanja motora. Sve postprodajne zahvate na motoru mora izvršiti stručnjak za motore i automatizaciju u stanovanju.

Ako se tijekom postavljanja motora pojave nejasnoće, ili za dobivanje dodatnih informacija, obratite se predstavniku tvrtke Somfy ili posjetite web-mjesto www.somfy.com.

Posebne sigurnosne upute

 Kabeli koji prolaze kroz metalnu pregradu moraju se zaštititi i izolirati rukavcem ili buzirom.

 Pričvrstite kabele kako bi se izbjegao bilo kakav kontakt s pokretnim dijelom.

 Kabel motora SOLUS PA može se uklanjati. Ako se ošteti, zamijenite ga identičnim.

 Kabel motora SOLUS 2 PA ne može se uklanjati. Ako je oštećen, vratite motor u postprodajni servis.

 Ako će se motor upotrebljavati vani, a kabel za napajanje je vrste H05-VVF, treba ugraditi kabel sa zaštitom otpornom na UV zrake, primjerice, u kanalicu.

 Kabel napajanja motora mora ostati dostupan: mora se moći lako zamijeniti.

 Uvijek zavijte kabel za napajanje kako biste izbjegli ulazak vode u motor!

 Za cjevaste motore promjera 50/60 mm:

Kotačić mora biti blokiran kod umetanja u cijev za namatanje:

– ili pričvršćivanjem cijevi za namatanje na kotačić pomoću 4 vijka parker ili 4 čelične slijepe zakovice koji se nalazi između 5 mm i 15 mm od vanjskog ruba kotačića, neovisno o kojoj se cijevi za namatanje radi. Vijci ili slijepe zakovice ne smiju se pričvršćivati na motor, već isključivo na kotačić.

– ili upotrebom zaustavnog kotačića, prikladno za cijevi koje nisu glatke.

LV

TULKOTI NORĀDĪJUMI

Šie norādījumi attiecas uz SOLUS PA un SOLUS 2 PA motoriem un dažādām to versijām.

Pielietošana

SOLUS PA motorī paredzēti visu veidu aizsargslēgu, bezkasešu markīžu un iekštelpu žalūziju motorizēšana.

Uzstādītājam, kurš ir apmācīts automātikas un motorizācijas speciālists, jānodrošina motorizētā produkta uzstādīšana atbilstoši standartiem, kas ir spēkā uzstādīšanas valstī, piemēram, EN 13659, EN 13561, EN 13120.

Atbildība

Pirms motorizācijas aprīkojuma uzstādīšanas un izmantošanas rūpīgi izlasiet šo pamācību. Papildus šīm instrukcijām ievērojiet arī instrukcijas, kas iekļautas pievienotajā dokumentā „**Norādījumi par drošību**”.

Motorizācijas aprīkojuma uzstādīšana ir jāuztic apmācītam automātikas un motorizācijas speciālistam un jāievēro „Somfy” instrukcijas un attiecīgās valsts saistošais regulējums.

Izmantot motorizācijas aprīkojumu neatbilstošā nolūkā un veidā (sk. tekstā iepriekš) ir aizliegts. Neatbilstošs lietojums un citu pievienoto dokumentu un instrukciju, kā piemēram, „**Norādījumi par drošību**” neievērošana atbrīvo „Somfy” no atbildības un garantijas saistībām.

Aprīkojuma uzstādītājam jāinformē lietotājs par motorizācijas aprīkojuma izmantošanas un apkopes nosacījumiem, kā arī jānodod lietotāja rīcībā gan lietošanas un apkopes rokasgrāmatā, gan „**Norādījumi par drošību**”. Jebkura pēcpārdošanas posmā ar aprīkojumu veicamā darbība ir jāuztic mājāsaimniecībā lietojamas automātikas un motorizācijas speciālistam.

Ja aprīkojuma uzstādīšanas laikā rodas neskaidrības vai ja ir nepieciešama papildu informācija, sazinieties ar „Somfy” kontaktpersonu vai apmeklējiet tīmekļa vietni www.somfy.com.

Īpaši drošības norādījumi

 Ja kabeli šķērso metāla sienu, tie jānodrošina un jāizolē ar aizsargpalku.

 Lai kabeli nesaskartos ar kustīgiem elementiem, sastipriniet tos.

 SOLUS PA kabeli var noņemt. Ja tas ir bojāts, nomainiet to ar identisku kabeli.

 SOLUS 2 PA kabeli nevar noņemt. Ja tas ir bojāts, nogādājiet motoru pēcpārdošanas servisam.

 Ja motorizācijas aprīkojumu izmanto ārpus telpām un jāizmanto H05-VVF tipa barošanas kabelis, kabelis jāievieto UV izturīgā caurulē, piem., zem blīvslēga.

 Gādājiet, lai motorizācijas aprīkojuma barošanas kabelim varētu piekļūt: tam ir jābūt viegli nomaināmam.

 Vienmēr atstājiet barošanas kabeli nedaudz izliktu uz leju, lai ūdens neieplūtu motorā.

 Cauruļveida motoriem ar diametru 50/60 mm:

Motora zobratam ir jānofiksējas savā vietā, lai novērstu kustību caurulē:

- nostiprinot cauruli uz motora zobrata ar 4 skrūvēm vai 4 slēptajām kniedēm, kas novietotas 5 līdz 15 mm no rītna ārējās malas, kas der visu veidu caurulēm. Skrūves vai slēptās kniedes nedrīkst stiprināt pie motora, tās jāpiekļūst pie caurules;

- vai izmantojot motora zobrata atdures, kas piemērotas caurulēm, kas nav gludas.

EN Symbols used in this booklet

FR Symboles utilisés dans votre notice

DE Verwendete Symbole

IT Simbologia utilizzata nei manuali

RU Используемые в этом буклете символы

HU Az útmutatóban használt szimbólumok

PL Symbole używane w instrukcji

CS Symboly použité v tomto návodu

RO Simbolurile folosite în această broșură

SR Simboli koji se koriste u ovoj brošuri

HR Simboli koji se upotrebljavaju u ovoj knjižici

LV Šajā bukletā izmantotie simboli

Actions • Les actions • Bedienung • Gli azionamenti •
Действия • Műveletek • Czynnności • Poveły • Ačtjuni •
Radnje • Radnje • Darbības



Up • Montée •
AUF • Salita •
Вверх • Fel •
Góra • Nahoru
• Urcare • Gore
• Podizanje •
Augšup

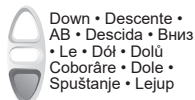

Down • Descende •
AB • Descida • Вниз
• Le • Dól • Dolú
Coborâre • Dole •
Spuštanje • Lejup



Stop • Arrêt • STOP •
Stop • Ctron • Leállitás •
Stop • Stop • Oprire •
Zaustavi • Zastavljanje
• Apturēt



Executed setting • Réglage terminé • Einstellung abgeschlossen •
Regolazione terminata • Выполненная настройка • Beállitás megtörtént •
Wykonane ustawienie • Nastavení dokončeno • Setare efectuată • Izvršeno
podešavanje • Provedene postavke • Izpildīts iestatījums

End-product status • Etat du produit porteur • Behang Status • Stato del prodotto portante
• Положение конструкции • Termék állapota • Status produktu kořcowego
• Stav poháněného výrobku • Starea produsului final • Status finalnog proizvoda
• Status završnog proizvoda • Gala izstrādājuma statuss



Up • Montée • AUF Bewegung •
Salita • Вверх • Fel • Góra •
Nahoru • Urcare • Gore •
Podizanje • Augšup



High position • Position Haute • Obere Position •
Fine corsa alto • Крайнее верхнее положение
• Felső végállás • Položenie górne • Horní
koncová poloha • Poziție ridicată • Gornji
položaj • Podignut položaj • Augšējā pozīcija



Down • Descende • AB Bewegung •
Discesa • Вниз • Le • Dól •
Dolú • Coborâre • Dole •
Spuštanje • Lejup



Low position • Position basse • Untere Position •
Fine corsa basso • Нижнее конечное
положение • Alsó végállás • Položenie dolne •
Dolní koncová poloha • Poziție coborâtă • Donji
položaj • Spušten položaj • Āpakšējā pozīcija



Stop at the required position • Arrêt à la position souhaitée • Stoppen bei der gewünschten Position •
Arresto alla posizione desiderata • Остановка в нужном положении • Leállitás a kért helyzetben
• Zatrzymanie w wymaganym położeniu • Zastavení v požadované poloze • Oprire în poziția solicitată •
Zaustavljanje u zahtevanom položaju • Zastavljanje u željenom položaju • Apturēt vēlamajā pozīcijā

EN Warning

FR Mise en garde

DE Warnung

IT Attenzione

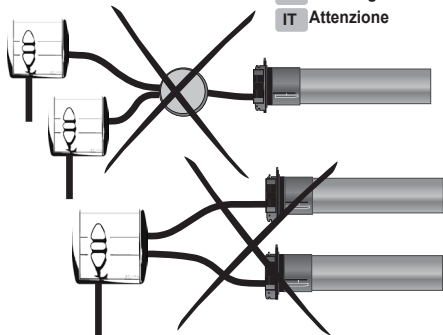

RU Предупреждение

HU Figyelemztetés

PL Ostrzeżenie

CS Varování

RO Avertisment

SR Upozorenje

HR Upozorenje

LV Brīdinājums

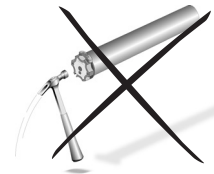
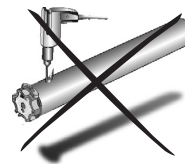

1

EN Tube preparation
FR Préparation du tube
DE Vorbereitung der Welle

IT Preparazione del tubo
RU Подготовка вала
HU A tengely előkészítése

PL Przygotowanie rury nawojowej
CS Příprava hřídele
RO Pregătirea tubului

SR Priprema cevi
HR Priprema cijevi
LV Caurules sagatavošana

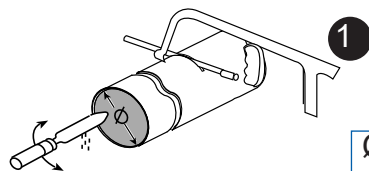

SOLUS PA
Ø ≥ 47 mm (1.85 in)

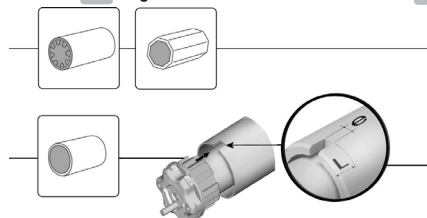
2**SOLUS PA**

e 4 mm (0.16 in)
L 28 mm (1.10 in)

2

EN Motor mounting
FR Assemblage du moteur
DE Antriebsmontage

IT Montaggio del motore
RU Крепление привода
HU A motor összeszerelése

PL Montaż napędu
CS Vestavba pohonu do hřídele
RO Instalarea motorului

SR Postavljanje motora
HR Ugradnja motora
LV Motora uzstādīšana

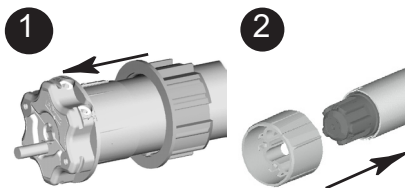
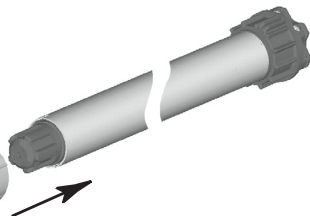
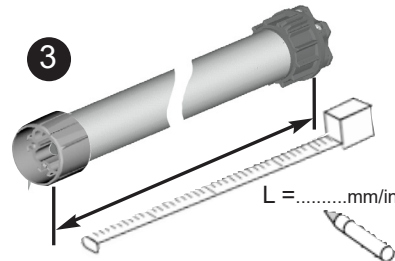
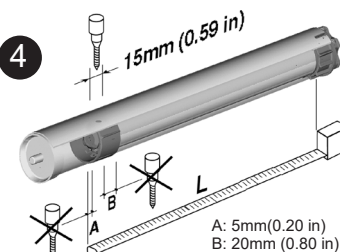
**2****3****4****3**

EN Install the tube on the brackets
FR Installer le tube sur ses supports
DE Montage der Welle in die Lager
IT Fissaggio del tubo ai suoi supporti

RU Установка вала на креплениях
HU Szerelje fel a tengelyt a felfogatókra
PL Montaż rury nawojowej w uchwytach montażowych
CS Montáž sestavy hřídele s pohonem do uložení

RO Instalarea tubului la console
SR Postavite cev na držače
HR Postavite cijev na nosače
LV Uzstādiet cauruli uz kronšteiniem

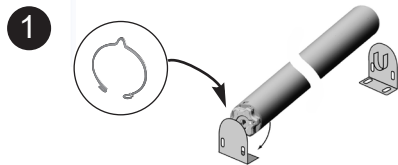
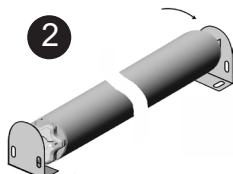
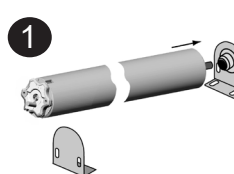
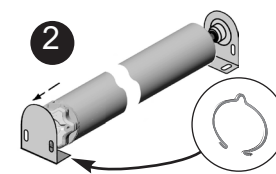
**2****1****2**

EN Power supply and wiring**FR** Alimentation et câblage**DE** Stromversorgung und Klemmenbelegung**IT** Alimentazione e cablaggio**RU** Сетевое питание и подключение**HU** Tápellátás és vezetékvezetés**PL** Zasilanie i okablowanie**CS** Kabeláž a zapojení**RO** Alimentarea electrică și cablarea**SR** Strujno napajanje i ožičenje**HR** Napajanje i ožičenje**LV** Barošana un vadi

Check - Vérifier - Kontrolle - Verifica - Проверить - Ellenőrizze
a következőket - Sprawdzić - Zkontrolujte - Verificare - Proveri -
Provjera - Pārbaudiet

230 V / 50 Hz			
①	②	③	④
Blue	Brown	Black	Green-yellow
Bleu	Marron	Noir	Vert-jaune
Blau	Braun	Schwarz	Gelb-Grün
Blu	Marrone	Nero	Giallo/verde
Синий	Коричневый	Черный	Зелено-желтый
Kék	Barna	Fekete	Zöld/sárga
Niebieski	Brązowy	Czarny	Zielono-żółty
Modrý	Hnědý	Černý	Zeleno-žlutý
Albastru	Maro	Negru	Verde-galben
Plava	Braon	Crna	Zelena-žuta
Plavo	Smeđe	Crno	Zeleno-žuto
Zils	Brūns	Melns	Zaļš-dzeltens

Supply - Alimenter - Klemmenbelegung - Alimentazione - питание - Tápellátás - Zasilanie -
Napájení - Alimentare - Napon - Napajanje - Barošana

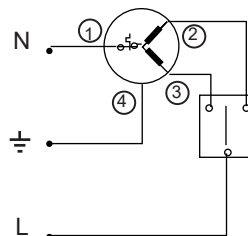

L	N	⊕
Live	Neutral	Earth
Phase	Neutre	Terre
Phase	Neutraleiter	Erde
Fase	Neutro	Terra
Фаза	Нейтраль	Земля
Fázis	Nulla	Föld
Faza	Zero	Uziemienie
Fáze	Nulový vodič	Ochranný vodič
Fază	Neutru	Împământare
Faza	Nula	Uzemljenje
Napon	Neutralno	Masa
Spriegums	Neitrāls	Zemējums

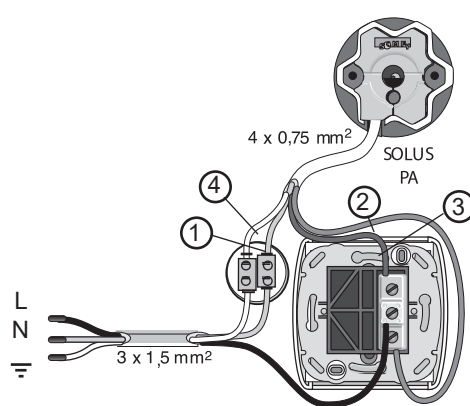
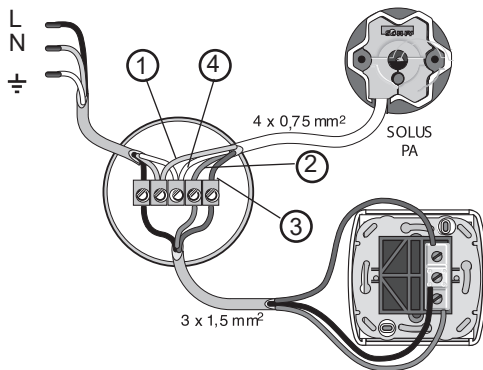

5

EN End limits adjustment
FR Réglage des fins de courses
DE Möglichkeiten der Endlageneinstellung
IT Regolazione dei fine corsa

RU Регулировка конечных положений
HU Végállások beállítása
PL Regulacja położeń krańcowych
CS Nastavení koncových poloh

RO Reglarea capetelor de cursă
SR Podešavanje graničnika
HR Podešavanje krajnjih graničnih položaja
LV Maksimālo pozīciju regulēšana

1

Check - Vérifier - Kontrolle - Verifica - Проверить - Ellenőrizze a következőket - Sprawdzić - Zkontrolujcie - Verificare - Proveri - Provjera - Pārbaudiet

230 v 50 Hz	
②	③
Brown	Black
Marron	Noir
Braun	Schwarz
Marrone	Nero
Коричневый	Черный
Barna	Fekete
Brazowy	Czarny
Hnědý	Černý
Maro	Črna
Braun	Črna
Smeđe	Črno
Brüns	Melns

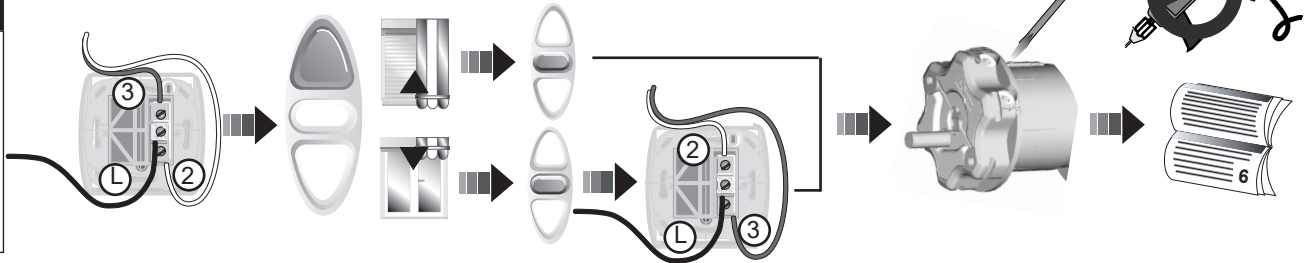
**5.1**

EN Up limit adjustment
FR Paramétrage du fin de course haut
DE Obere Endlage einstellen
IT Regolazione del fine corsa alto

RU Регулировка верхнего конечного положения
HU Felső végállás beállítása
PL Regulacja górnej połozenia krańcowego
CS Nastavení horní koncové polohy

RO Reglarea limitei superioare
SR Podešavanje gornjeg graničnika
HR Podešavanje gornjeg graničnika
LV Augšējās maksimālās pozīcijas regulēšana

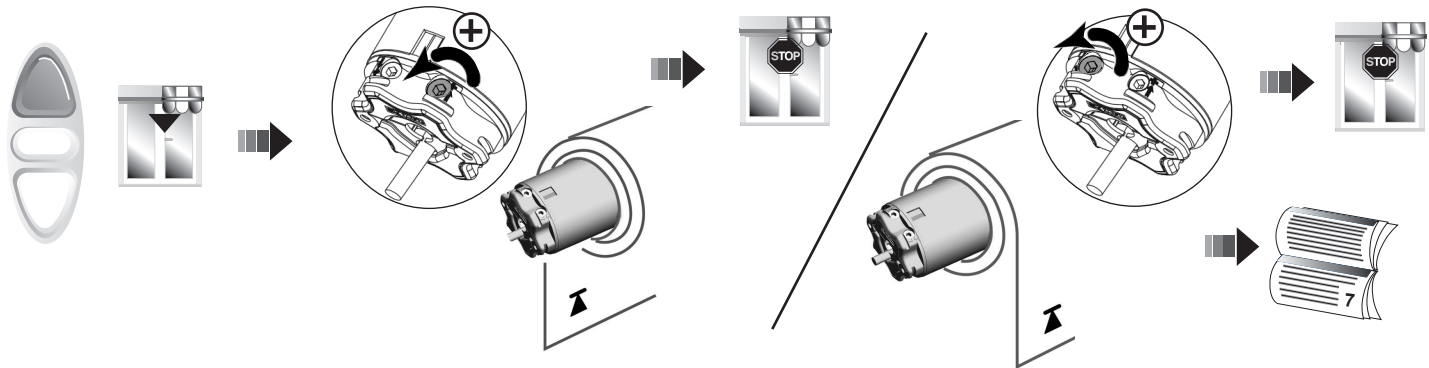

5.2

- EN** Down limit adjustment
FR Paramétrage du fin de course bas
DE Untere Endlage einstellen
IT Regolazione del fine corsa basso

- RU** Регулировка нижнего конечного положения
HU Alsó végállás beállítás
PL Regulacja dolnego położenia krańcowego
CS Nastavení dolní koncové polohy

- RO** Reglarea limitei inferioare
SR Podešavanje donjeg graničnika
HR Podešavanje donjeg graničnika
LV Apakšējās maksimālās pozīcijas regulēšana

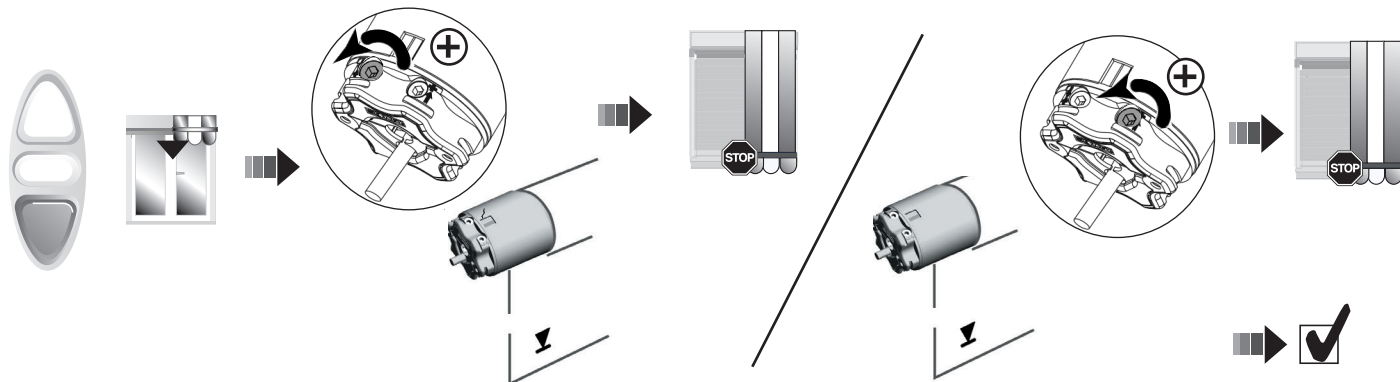

EN Trouble shooting

The motor doesn't work :

Verify :

- the wiring of motor
- the heat generated (wait for the cooling of motor)
- the suitability of the cable used (4 wires)

The equipment stops too soon :

Verify :

- the operation of end-limits during the rotation of motor
- the crown is properly fitted to the tube (see § 2)
- the end-limits of motor are properly adjusted (see § 4)

FR Dépannage

Le moteur ne fonctionne pas :

Vérifier :

- le câblage du moteur
- le contact thermique (attendre le refroidissement du moteur)
- la conformité du câble utilisé (4 conducteurs)

L'appareillage s'arrête trop tôt :

Vérifier :

- le fonctionnement des fins de course pendant la rotation du moteur
- que la couronne d'entraînement est bien solidarisée au tube (voir § 2)
- que les fins de course du moteur soient bien réglées (voir § 4)

DE Abhilfe bei Störungen:

Der Motor reagiert nicht:

Überprüfen Sie:

- den elektrischen Anschluß
- ob der Thermoschutz ausgelöst hat (Abkühlen lassen)
- ob das richtige Anschlusskabel verwendet wurde (4 Kabeln)

Der Antrieb stopped zu früh:

Überprüfen Sie:

- die Einstellung der Endlagen
- ob der Adapter fest mit der Welle verbunden ist.

IT Risoluzione dei problemi :

Il motore non funziona

regolarmente :

Verificare :

- Il cablaggio del motore
- la termica (aspettare che il motore si raffreddi)
- la conformità del cavo utilizzato (4 fili)

L'apparecchio si ferma prima :

Verificare :

- il funzionamento dei fine corsa durante la rotazione del motore
- i fine corsa del motore siano ben regolati (vedere paragrafo 4)
- la corona di trascinamento sia ben adattata al tubo (vedere paragrafo 2)

RU Поиск и устранение неисправностей

Привод не работает:

Проверьте:

- подключение привода
- нет ли перегрева привода (дождитесь охлаждения привода)
- используется ли подходящий кабель (4 провода)

Привод останавливается слишком рано:

Проверьте:

- команда остановки во время работы привода
- правильность установки адаптера привода в валу (см. § 2)
- правильность настройки конечных положений привода (см. § 4)

RO Depanarea

Motorul nu funcționează:

Verificați:

- cablajul motorului
- volumul de căldură generată (așteptați să se răcească motorul)
- compatibilitatea cablului utilizat (4 fire)

Echipamentul se oprește prea repede:

Verificați:

- funcționarea capetelor de cursă în timpul turării motorului
- coroana este montată corect pe tub (consultați § 2)
- capetele de cursă ale motorului sunt reglate corespunzător (consultați § 4)

HU Hibaelhárítás

Nem működik a motor:

Ellenőrizze a következőket:

- motor vezetékezése
- hő keletkezett (várja meg, amíg a motor lehül)
- használt kábel megfelelőesége (4 vezeték)

A berendezés túl hamar áll meg:

Ellenőrizze a következőket:

- a végállások működése a motor forgásakor
- az adapter felszerelése a tengelyre (lásd: 2. pont)
- a motor végállásainak beállítására (lásd: 4. pont)

SR Rešavanje problema

Motor ne radi:

Proverite:

- ožičenje motora
- generisanu toplotu (sačekajte da se motor ohladi)
- prikladnost korišćenog kabla (4 žice)

Oprema se prečesto zaustavlja:

Proverite:

- rad graničnika tokom rotacije motora
- da li je krunica ispravno nameštena na cev (pogledajte § 2)
- da li su graničnici motora ispravno podešeni (pogledajte § 4)

PL Rozwiązywanie problemów

Napęd nie działa:

Sprawdź:

- okablowanie napędu
- czy mechanizm jest rozgrzany (oczekaj do momentu ostygnięcia napędu)
- czy użyto odpowiedniego przewodu (4 żyły)

Napęd zatrzymuje się za wcześnie:

Sprawdź:

- działanie położeń krańcowych podczas obrotu napędu
- czy adapter jest prawidłowo dopasowany do rury nawojowej (patrz § 2)
- czy położenia krańcowe napędu są prawidłowo ustawione (patrz § 4)

HR Uklanjanje problema

Motor ne radi:

Proverite sljedeće:

- ožičenje motora
- pregrijavanje (pričekajte da se motor ohladi)
- prikladnost korištenog kabla (ima li 4 žice)

Oprema se prerano zaustavlja:

Proverite sljedeće:

- rad krajnjih graničnih položaja prilikom okretanja motora
- je li adapter pravilno postavljen u cijev (pogledajte § 2)
- jesu li pravilno podešeni krajnji granični položaji motora (pogledajte § 4)

CS Odstranění poruch

Pohon nefunguje:

Zkontrolujte:

- zapojení pohonu
- přehřátí pohonu (vyčkejte, až pohon vychladne)
- vhodnost použitého napájecího kabelu (4 vodiče)

Poháněný výrobek se zastaví příliš brzy:

Zkontrolujte:

- funkci koncových poloh během otáčení motorového pohonu
- zda je adaptér správně vložen do hřídele (viz § 2)
- zda jsou správně nastavené koncové polohy pohonu (viz § 4)

LV Problēmu novēršana

Motors nedarbojas:

Jāpārbauda:

- motora vadu savienojums
- pārkaršana (ļaujiet motoram atdzist)
- izmantotā kabeļa piemērotība (4 vadi)

Iekārta apstājas pārāk ātri:

Jāpārbauda:

- maksimālā stāvokļa sasniegšana motora rotācijas laikā
- vai gais ir pareizi uzstādīts uz caurules (sk. § 2)
- vai motora maksimālās pozīcijas ir pareizi noregulētas (sk. § 4)

CE SOMFY ACTIVITÉS SA, F-74300 CLUSES as manufacturer hereby declares that the drive covered by these instructions when marked for input voltage 230V~50Hz and used as intended according to these instructions, is in compliance with the essential requirements of the applicable European Directives and in particular of the Machinery Directive **2006/42/EC** and EMC Directive **2014/30/EU**.
The full text of the EU declaration of conformity is available at www.somfy.com/ce.
Christian REY, Approval manager, acting on behalf of Activity director, Cluses, 12/2017.

CE Par la présente, SOMFY ACTIVITÉS SA, F-74300 CLUSES déclare en tant que fabricant que la motorisation couverte par ces instructions, marquée pour être alimentée en 230V~50Hz et utilisée comme indiqué dans ces instructions, est conforme aux exigences essentielles des Directives Européennes applicables et en particulier de la Directive Machine **2006/42/EC** et de la Directive CEM **2014/30/EU**.
Le texte complet de la déclaration de conformité à l'UE est disponible sur www.somfy.com/ce.
Christian Rey, responsable des homologations, agissant au nom du Directeur de l'Activité, Cluses, 12/2017.

CE SOMFY ACTIVITÉS SA, F-74300 CLUSES (Frankreich), erklärt hiermit als Hersteller, dass der in dieser Anleitung beschriebene Antrieb bei bestimmungsgemäßem Einsatz und angeschlossen gemäß Kennzeichnung an eine 230 V / 50 Hz-Stromversorgung die grundlegenden Anforderungen der geltenden europäischen Richtlinien und insbesondere der Maschinenrichtlinie **2006/42/EG** sowie der EMV-Richtlinie **2014/30/EU** erfüllt.
Der vollständige Text der EU-Konformitätserklärung ist unter der Internetadresse www.somfy.com/ce verfügbar.
Christian Rey, Bevollmächtigter für Zulassungen, in Vertretung des Directeur de l'Activité, Cluses, Frankreich, 12/2017.

CE Con la presente, SOMFY ACTIVITÉS SA, F-74300 CLUSES dichiara, in qualità di produttore, che la motorizzazione coperta da queste istruzioni, contrassegnata per essere alimentata a 230V~50Hz e per essere utilizzata come indicato nelle presenti istruzioni, è conforme ai requisiti essenziali delle Direttive Europee applicabili e, in particolare, della Direttiva Macchina **2006/42/CE** e della Direttiva CEM **2014/30/UE**.
Il testo completo della dichiarazione di conformità all'UE è disponibile all'indirizzo Internet www.somfy.com/ce.
Christian Rey, responsabile delle omologazioni, che agisce per conto del Direttore dell'Attività, Cluses, 12/2017.

CE Настоящим компания-изготовитель SOMFY ACTIVITÉS SA, F-74300 КЛЮЗ, заявляет, что привод, к которому относятся настоящие инструкции, маркированный на напряжение питания 230 В и частоту 50 Гц и применяемый, как указано в настоящих инструкциях, соответствует основным требованиям Директивы по машинному оборудованию **2006/42/ЕС** и Директивы по электромагнитной совместимости **2014/30/ЕU**.
Полный текст Сертификата соответствия Европейского союза доступен по адресу www.somfy.com/ce.
Христиан РЕЙ, руководитель отдела приемки, действующий от имени директора по коммерции, Ключ, 12/2017 г.

CE A gyártó (SOMFY ACTIVITÉS SA, F-74300 CLUSES) kijelenti, hogy az útmutatóban bemutatott, 230 V/50 Hz hálózati feszültségről működő motor a jelen utasításokban leírtak szerint megfelel a vonatkozó európai irányelveknek, különösképpen a gépekről szóló **2006/42/EK** irányelvnek és a **2014/30/EU** EMC irányelvnek.
Az EU megfelelőségi nyilatkozat teljes szövege elérhető a www.somfy.com/ce weboldalon.
Christian REY, jóváhagyásért felelős vezető az operatív igazgató megbízásából. Cluses, 2017. december

- C** Firma SOMFY ACTIVITÉS SA, F-74300 CLUSES jako producent wyrobu oświadcza niniejszym, że napęd opisany w tej instrukcji, przystosowany zgodnie z oznaczeniem do zasilania napięciem 230V~50 Hz i użytkowany w sposób w niej określony, jest zgodny z podstawowymi wymogami stosownych Dyrektyw europejskich, w szczególności z Dyrektywą maszynową **2006/42/WE** oraz Dyrektywą EMC **2014/30/EU**.
Pełny tekst deklaracji zgodności jest dostępny pod adresem internetowym www.somfy.com/ce.
Christian REY, Kierownik ds. certyfikacji (Approval manager), działający w imieniu Dyrektora operacyjnego (Activity director), Cluses, 12/2017.
- C** Společnost SOMFY ACTIVITÉS SA, F-74300 CLUSES, tímto jakožto výrobce prohlašuje, že pohon, na který se vztahují tyto pokyny, určený pro napájení 230 V ~ 50 Hz a používaný v souladu s těmito instrukcemi, odpovídá hlavním požadavkům směrnice pro strojní zařízení **2006/42/ES** a směrnice EMC **2014/30/EU**.
Úplný text prohlášení o shodě EU je k dispozici na adrese www.somfy.com/ce.
Christian REY, odpovědný vedoucí, jménem provozního ředitele, Cluses, 12/2017.
- C** În calitate de producător, SOMFY ACTIVITÉS SA, F-74300 CLUSES declară prin prezenta că motorizarea prezentată în aceste instrucțiuni, marcată pentru a fi alimentată cu o tensiune de intrare de 230 V~50 Hz și utilizată așa cum este indicat în aceste instrucțiuni, este în conformitate cu cerințele esențiale ale directivelor europene aplicabile și, în special, cu Directiva privind mașinile **2006/42/CE** și cu Directiva privind compatibilitatea electromagnetică **2014/30/UE**.
Textul complet al declarației de conformitate UE este disponibil pe www.somfy.com/ce.
Christian REY, responsabil cu omologările, acționând în numele directorului de operațiuni, Cluses, 12/2017.
- C** SOMFY ACTIVITÉS SA, F-74300 CLUSES, kao proizvođač, ovim izjavljuje da je uređaj na kojeg se odnose ova uputstva, kada je označen za korišćenje na naponu 230V~50Hz i kada se upotrebljava u skladu sa namenom naznačenom u ovim uputstvima, u saglasnosti sa osnovnim zahtevima primenljivih direktiva EU, a posebno Direktive o mašinskim proizvodima **2006/42/EC** i EMC direktivom **2014/30/EU**.
Ceo tekst deklaracije o uskladenosti sa EU dostupan je na www.somfy.com/ce.
Christian REY, menadžer za odobrenja, u ime direktora delatnosti, Cluses, 12/2017.
- C** Ovim tvrtka SOMFY ACTIVITÉS SA, F-74300 CLUSES kao proizvođač izjavljuje da je motor na koji se odnose ova uputstva, označen za napajanje pod 230V~50Hz i koji se upotrebljava sukladno ovim uputstvima, usklađen s osnovnim zakonskim odredbama europskih Direktiva, a osobito Direktive za strojeve **2006/42/EZ** i Direktive elektromagnetske kompatibilnosti **2014/30/EU**.
Cjelovit tekst EU izjave o sukladnosti dostupan je na web-mjestu www.somfy.com/ce.
Christian REY, rukovoditelj za odobrenja, u ime direktora, Cluses, prosinac 2017.
- C** SOMFY ACTIVITÉS SA, F-74300 CLUSES kā ražotājs ar šo paziņo, ka šajos norādījumos minētais izstrādājums, ja marķēts ieejas spriegumam 230V~50Hz un izmantots, kā paredzēts, atbilstoši šiem norādījumiem, atbilst piemērojamo Eiropas direktīvu, īpaši Direktīvas **2006/42/EK** par mašīnām un Direktīvas **2014/30/ES** par elektromagnētisko savietojamību, būtiskajām prasībām.
ES atbilstības deklarācijas pilnais teksts ir pieejams www.somfy.com/ce.
Christian REY, apstiprināšanas vadītājs, kurš rīkojas darījumu direktora vārdā, Klīzā, 12/2017.

SOMFY ACTIVITÉS SA
50 avenue du Nouveau Monde
F - 74300 CLUSES

www.somfy.com

somfy[®]