

2024



GARAGENTORE
DIE PREISLISTE



Menü

sektionaltore - produktblatt	2
eigenschaften der platten	3
farben	4
messung	5
srf 70	6
srf 200	7
srf 350	8
rsn	9
service-türen	10
die preisliste - standardfarben	11
die preisliste - sonderfarben	12
die preisliste - standardfarben v2	13
die preisliste - sonderfarben v2	14
die preisliste - aufpreis zum leitfaden srf 70	15
die preisliste - zubehör für sektionaltore	16
somfy-antriebe	17
came-laufwerke	21
industrietore - leitfäden sl	22
industrietore - leitfäden hl	23
industrietore - leitfäden hl + sr	24
industrietore - leitfäden vl	25
industrietore - leitfäden sr	26
die preisliste - standardfarben	27
die preisliste - sonderfarben	28
die preisliste - standardfarben v2	29
die preisliste - sonderfarben v2	30
die preisliste zugänge zum industrietorej	31
gfa-antriebe	32
eingangspforten	37
spezifikation	38
die preisliste	40

SEKTIONALTORE Produktkarte



- » Hoher Korrosionsschutz durch die ZM EcoPROTECT-Beschichtung,
- » Hervorragende Wärmedämmung mit einem hohen Wert von $U=0,54[W/m^2K]$ für 40 mm dicke Platten, die mit FCKW-freiem Polyurethanschaum gefüllt sind,
- » Alle Konstruktionsteile sind aus feuerverzinkten Stahlblechen gefertigt.
- » Drei Arten von Flächenelementen mit Finger Safe: 500 mm, 555 mm und 610 mm,

- » V2-Platten in den Höhen: 500 mm, 530 mm, 562 mm, 610 mm,
- » Paneel-Element für das Industrietor, erhältlich in den Höhen 500 mm und 610 mm,
- » Vielfalt an Farben und Türblattstrukturen [Lackierung und Furnierung möglich],
- » Große Auswahl an Plattenprägungen,
- » Bequeme Bedienung des Garagentorej - entweder manuell oder per Elektroantrieb. Steuerungsmöglichkeit über das Smartphone (App des Herstellers) sowie über ein Smart Home Control Panel,



Achtung!

Türen, die breiter als 4500 mm sind, haben doppelte Scharniere, Rollen und Verstärkungen an jedem zweiten Flügel. Bei Türen, die breiter als 5100 mm sind, befinden sich die oben genannten Elemente an jedem Flügel..

SEKTIONALTORE MERKMALE DES PANELS

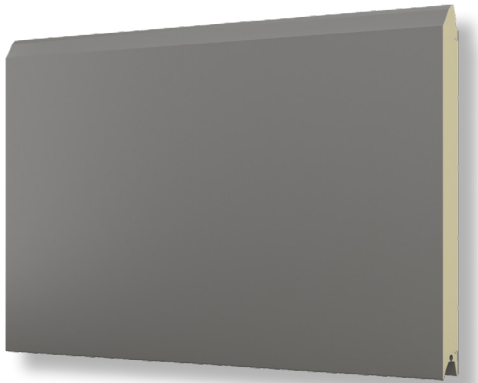

**PANEL
OHNE PRÄGUNG**
[GLATTE STRUKTUR]

weiß (RAL 9016)
braun (RAL 8014)
anthrazit (RAL 7016)
DEEPMAT anthrazit*
STRUCTURAL anthrazit*
mahagoni*
Walnuss*
goldene Eiche*
Sumpfeiche*
winchester*
anthrazit LIGHTMAT V2 (RAL 7016)
anthrazit DEEPMAT V2 (RAL 7016)
goldene Eiche V2
nussbaum V2
schwarz V2



**PANEEL MIT EINEM
EMBOSSING**
[GLATTE STRUKTUR].

anthrazit (RAL 7016)
Walnuss*
Goldeiche*



**PANEEL MIT MEHRE-
REN EMBOSSING**
[STRUKTURA STUCCO]

anthrazit [RAL 7016]
rot [RAL 3000]
blau [RAL 5010]
grün [RAL 6005]
anthrazit LIGHTMAT V2 (RAL 7016)
weiß V2 (RAL 9010)
braun V2 (RAL 8014)
silber V2 (RAL 9002)
dunkles Silber V2 (RAL 9007)

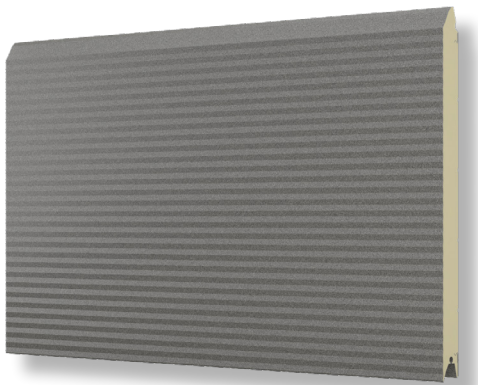

**PANEL
MIKRO-PROFILIERT**
[GLATTE STRUKTUR]

silber [RAL 9006]
anthrazit [RAL 7016]

* kundenspezifische Farben

SEKTIONALTORE Farben

OHNE PRÄGUNG



weiß
(RAL 9016)

braun
(RAL 8014)

Anthrazit
(RAL 7016)

Anthrazit
DEEPMAT*

Anthrazit
STRUKTURELL*



mahagoni*

Walnuss*

Goldene Eiche*

Sumpfeiche*

winchester*



Anthrazit
LIGHTMAT V2
(RAL 7016)

Anthrazit
DEEPMAT V2
(RAL 7016)

Goldeiche V2

Walnuss V2

schwarz V2
(RAL 9005)

V2

EINE PRÄGUNG



Anthrazit
(RAL 7016)

Walnuss*

Goldeiche*

MEHRERE STUCK-PRÄGUNGEN

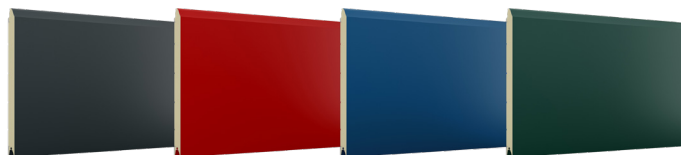

Anthrazit
(RAL 7016)

rot
[RAL 3000]

blau
[RAL 5010]

grün
[RAL 6005]



Silber V2
(RAL 9002)

weiß V2
(RAL 9010)

braun V2
(RAL 8014)

dunkles Silber
V2(RAL 9007)

Anthrazit
LIGHTMAT V2
(RAL 7016)

V2

MIKROPROFIL

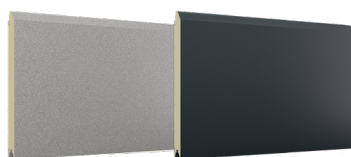

Silber
(RAL 9002)

Anthrazit
(RAL 7016)

* kundenspezifische Farben

SEKTIONALTORE MESSUNG

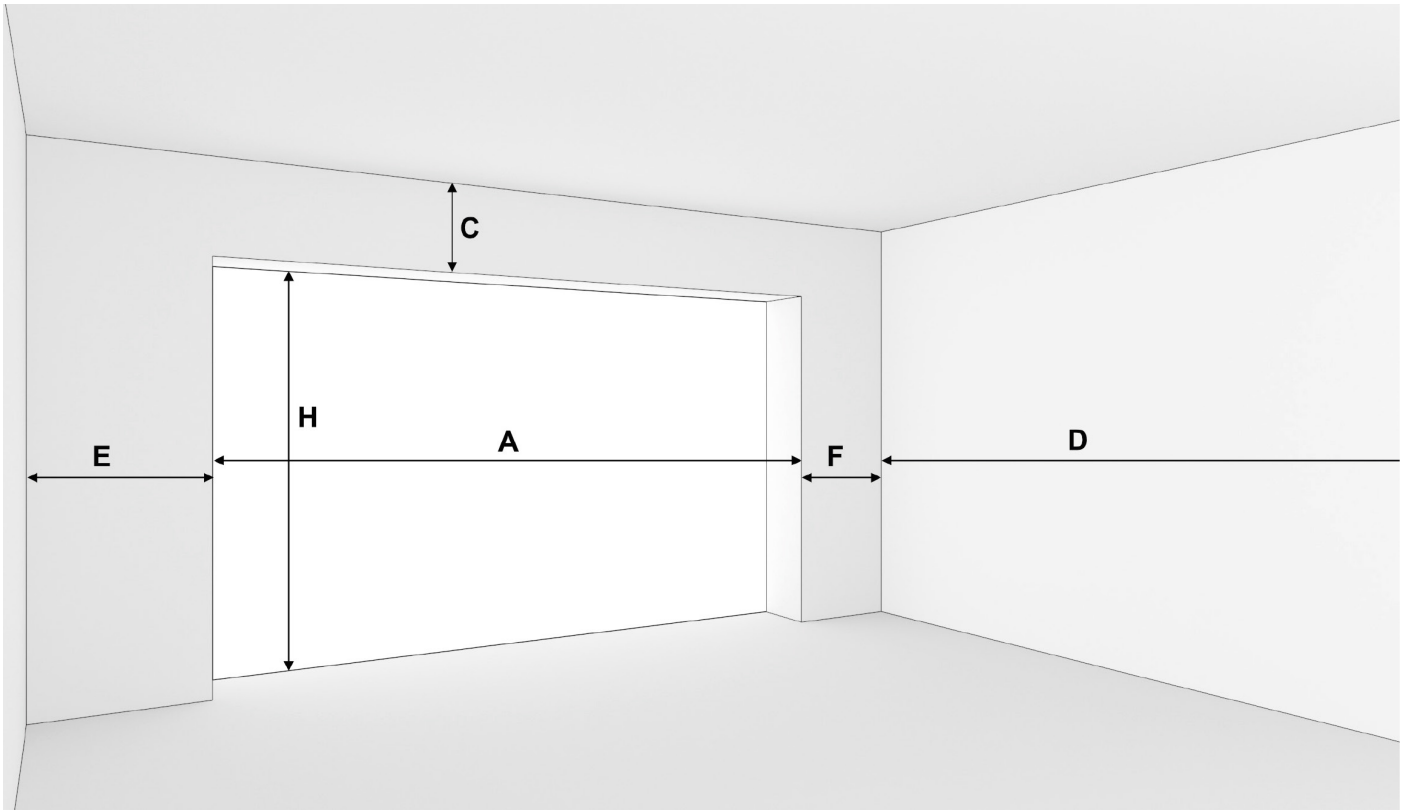

Schilder

- A - Breite Bohrung (Bestellmaß)
- H - Höhe Bohrung (Bestellmaß)
- C - Sturz*
- E, F - Aale**
- D - Tiefe der Garage***

* der Raum von der Oberkante der Zugangsöffnung bis zur Decke, gemessen im Inneren des Raumes

** der Raum von der Seitenkante der Einstiegsöffnung bis zur Garagenwand, innen gemessen

*** abhängig von Faktoren wie dem verwendeten Antriebstyp, der Art der Schienenanwendung sowie der Torhöhe



Horizontale Leitfäden und Antriebe dürfen nicht installiert werden, wenn sich in ihrer Höhe Rohre, Balken oder andere Elemente befinden, die sie am freien Arbeiten hindern.

Verfügbare Führungstypen

SRF70	SRF 200	SRF 350	RSN
*gegen einen Aufpreis	standard	standard	*gegen einen Aufpreis

Tabelle der Zuschläge:
Seite 76

Aufpreis fest: 396,00 zł

SEKTIONALTORE SRF 70

- Torsionsfedern an der Rückseite der Tür montiert, Leitfäden oben doppelt.
- Maximale Abmessungen: Breite: 5000 mm* Höhe: 3250 mm*
*rozwiązanie indywidualne

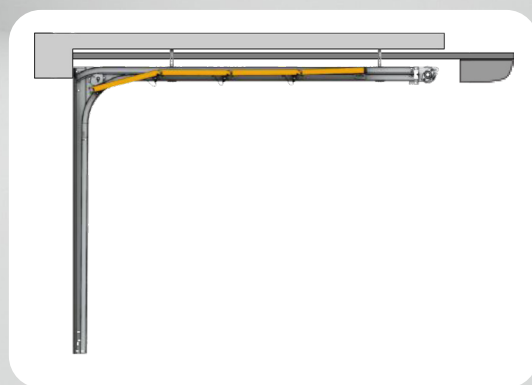

Einbaumaße (mm)	Manuelle Steuerung	Automatische Kontrolle
Sturz	min. 120 mm	min. 120 mm
Aale	100 mm	100 mm
Tiefe der Garage	Höhe Loch + 600 mm	Länge der verwendeten Schiene + 500 mm
Höhe der Eingangsleuchte nach dem Einbau der Tür	Höhe Loch - 150 mm	Höhe Loch / -60 mm*
Breite des Eingangsbereichs nach Einbau der Tür	Breite des Lochs	Breite des Lochs

* Bei Türbreiten von mehr als 4.500 mm reduziert sich die Höhe um 60 mm.

SEKTIONALTORE SRF 200

- Torsionsfedern an der Vorderseite der Tür montiert, doppelte obere Leitfäden
- Maximale Abmessungen: Breite: 5750 mm, Höhe: 3250 mm

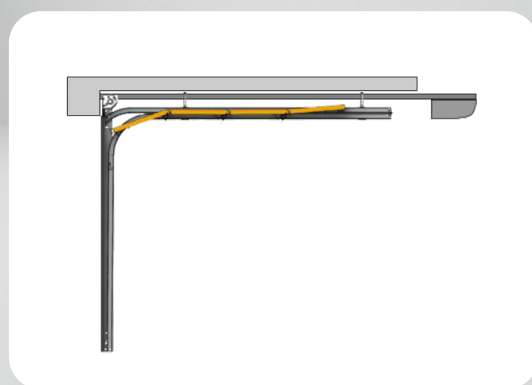

Einbaumaße (mm)	Manuelle Steuerung	Automatische Kontrolle
Sturz	min. 200 mm	min. 200 mm
Aale	100 mm	100 mm
Tiefe der Garage	Höhe Loch + 600 mm	Länge der verwendeten Schiene + 500 mm
Höhe der Eingangsleuchte nach dem Einbau der Tür	Höhe Loch - 100 mm	Höhe Loch / -60 mm
Breite des Eingangsbereichs nach Einbau der Tür	Breite des Lochs	Breite des Lochs

* Bei Türbreiten von mehr als 4.500 mm reduziert sich die Höhe um 60 mm.

SEKTIONALTORE SRF 350

- Torsionsfedern an der Vorderseite der Tür montiert, einseitige Laufschiene
- Maximale Abmessungen: Breite: 5750 mm, Höhe: 3250 mm



Einbaumaße (mm)	Manuelle Steuerung	Automatische Kontrolle
Sturz	min. 350 mm	min. 350 mm
Aale	100 mm	100 mm
Tiefe der Garage	Höhe Loch + 600 mm	Länge der verwendeten Schiene + 500 mm
Höhe der Eingangsleuchte nach dem Einbau der Tür	Höhe Loch	Höhe Loch
Breite des Eingangsbereichs nach Einbau der Tür	Breite des Lochs	Breite des Lochs

SEKTIONALTORE RSN

- Zugfedern entlang der vertikalen Führungen montiert, doppelte obere Führungen
- Maximale Abmessungen: Breite: 3200 mm, Höhe: 2375 mm

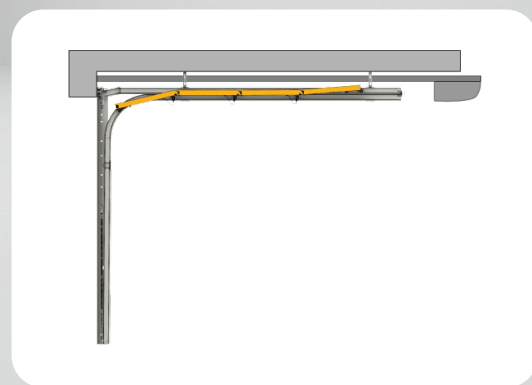

Einbaumaße (mm)	Manuelle Steuerung	Automatische Kontrolle
Sturz	min. 120 mm	min. 120 mm
Aale	100 mm	100 mm
Tiefe der Garage	Höhe Loch + 600 mm	Länge der verwendeten Schiene + 500 mm
Höhe der Eingangsleuchte nach dem Einbau der Tür	Höhe Loch - 100 mm	Höhe Loch
Breite des Eingangsbereichs nach Einbau der Tür	Breite des Lochs	Breite des Lochs

SEKTIONALTORE Service-Türen



Service-Türen

Breite der Öffnung	840mm
Breite an den äußeren Profilseiten	960mm
Mindestmaß von der Seitenkante der Betriebstür bis zur Seite des Türblattes	500mm
Mindestmaß von der Oberkante des Servicetors bis zum Kopfteil	750 mm
Mindestmaß der Stehhöhe bei Garagen-Sektionaltoren	720 mm
Standardschwelle Höhe des Servicetors	750 mm
Niedrige Schwelle für Servicetore	30mm
Maximale Torblattbreite bei Standardschwelle	5700 mm
Maximale Breite des Torblatts bei niedriger Schwelle	5000 mm

Farbe der Beschläge Standardmäßig eloxiert, Lackierung möglich.

*Die Höhe der Öffnung der Betriebstür hängt von der Türhöhe und der Anordnung der Schalttafeln ab.

- Bodenplatte aus Aluminiumprofil mit Gummidichtung,
- Türbeschlag aus Aluminium (Farbe: eloxiert),
- Die Tür wird standardmäßig in der Mitte der Türblattbreite montiert,
- Öffnungsrichtung:

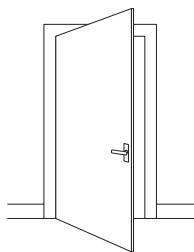

Service-Türen LINKS VON AUSSEN
(GRIFF AUF DER RECHTEN SEITE)

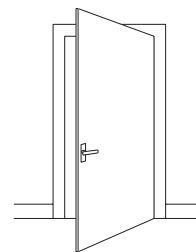

SERVICE-TÜREN RECHTS AUSSEN (LINKER
GRIFF)

Geben Sie bei der Bestellung einer Servicetür deren Position in Bezug auf das Türblatt an.

DIE PREISLISTE Garagentore - Standardfarben

		Breite														
		2400	2500	2600	2700	2800	2900	3000	3100	3200	3300	3400	3500	3600	3700	3800
Höhe	1840	3440	3487	3581	3661	3761	3880	3967	4116	4294	4378	4438	4582	4653	4711	4774
	2000	3712	3790	3871	3939	4039	4157	4276	4443	4634	4729	4793	4933	5016	5092	5125
	2110	3822	3902	3984	4069	4183	4297	4408	4567	4744	4858	4918	5058	5180	5235	5299
	2230	3948	3983	4073	4180	4279	4413	4480	4673	4844	4965	5053	5167	5270	5342	5406
	2340	4015	4104	4238	4367	4454	4560	4627	4796	5005	5092	5225	5321	5443	5508	5594
	2450	4195	4274	4331	4457	4543	4709	4787	4979	5163	5281	5360	5516	5628	5886	5936
	2500	4425	4507	4593	4717	4825	4952	5056	5267	5469	5548	5656	5793	6055	6139	6166
	2600	4575	4643	4744	4868	4995	5134	5238	5414	5616	5744	5830	6041	6179	6278	6339
	2720	4654	4773	4843	4968	5081	5252	5374	5548	5744	5886	6016	6197	6320	6379	6462
	2810	4736	4835	4934	5068	5210	5340	5446	5671	5875	6051	6128	6302	6411	6519	6622
	2950	4828	4912	5033	5153	5295	5418	5704	5896	6012	6146	6236	6415	6526	6647	6751
	3060	4992	5087	5293	5436	5541	5685	5875	6008	6209	6356	6440	6598	6722	6854	6958
	3150	5212	5300	5412	5535	5666	5854	6121	6150	6418	6547	6652	6823	6970	7070	7192
	3250	5425	5528	5651	5794	5924	6092	6342	6325	6685	6823	6913	7093	7224	7352	7446

		Breite														
		3900	4000	4100	4200	4300	4400	4500	4600	4700	4800	4900	5000	5250	5500	5750
Höhe	1840	4851	5084	5200	5263	5292	5381	5652	5922	5989	6058	6297	6336	6996	7156	7684
	2000	5192	5422	5469	5632	5727	5826	6133	6344	6441	6522	6607	6844	7513	7718	8303
	2110	5369	5604	5678	5765	5999	6108	6373	6515	6603	6705	6762	7039	7713	7904	8484
	2230	5480	5794	5944	6043	6146	6228	6504	6649	6740	6836	6924	7199	7849	8063	8674
	2340	5716	5967	6105	6204	6305	6401	6673	6852	6927	6992	7084	7353	8058	8261	8889
	2450	5998	6168	6281	6404	6481	6590	6884	7039	7135	7240	7303	7579	8247	8493	9114
	2500	6273	6432	6582	6669	6790	6909	7300	7471	7577	7854	7951	8221	9223	9467	9754
	2600	6395	6545	6714	6817	6914	7030	7471	7848	7922	8046	8116	8391	9383	9641	9967
	2720	6547	6698	6876	6954	7084	7186	7756	7990	8100	8206	8320	8549	9566	9825	10162
	2810	6702	6988	7120	7212	7323	7449	7895	8038	8372	8473	8565	8835	9872	10126	10454
	2950	6859	7096	7251	7364	7465	7587	8159	8387	8498	8624	8723	8988	10006	10281	10624
	3060	7044	7314	7450	7569	7675	7817	8423	8639	8747	8847	8981	9244	10266	10544	10898
	3150	7306	7550	7704	7834	7943	8055	8664	8899	9020	9133	9228	9516	10580	10836	11197
	3250	7575	7825	7991	8078	8219	8352	8986	9194	9314	9430	9528	9853	10882	11149	11536

DIE PREISLISTE Garagentore - Sonderfarben

		Breite														
		2400	2500	2600	2700	2800	2900	3000	3100	3200	3300	3400	3500	3600	3700	3800
Höhe	1840	3683	3759	3828	3942	4049	4173	4255	4435	4589	4706	4761	4885	5000	5081	5225
	2000	4002	4062	4145	4257	4384	4506	4607	4796	4966	5076	5143	5300	5425	5496	5623
	2110	4087	4153	4269	4349	4463	4621	4703	4890	5092	5188	5306	5442	5542	5644	5667
	2230	4192	4281	4361	4476	4595	4712	4823	5024	5199	5321	5395	5547	5672	5733	5798
	2340	4284	4397	4462	4618	4721	4855	4976	5169	5342	5456	5569	5716	5846	6203	6226
	2450	4484	4584	4682	4802	4922	5064	5180	5358	5563	5691	5774	5936	6045	6300	6366
	2500	4754	4848	4946	5058	5195	5338	5482	5672	5852	6005	6098	6254	6465	6594	6673
	2600	4878	4999	5090	5234	5342	5529	5626	5826	6036	6155	6296	6469	6614	6706	6826
	2720	4999	5087	5202	5355	5465	5626	5768	5968	6179	6294	6471	6618	6777	6931	6985
	2810	5083	5191	5296	5450	5602	5761	5880	6108	6317	6480	6618	6778	6921	7035	7193
	2950	5173	5291	5416	5546	5705	5873	6148	6367	6465	6628	6750	6904	7050	7167	7371
	3060	5380	5481	5582	5732	5887	6040	6339	6461	6686	6830	6940	7101	7252	7356	7483
	3150	5577	5686	5821	5967	6102	6244	6564	6603	6914	7049	7176	7330	7484	7571	7647
	3250	5814	5907	6028	6190	6353	6469	6827	6772	7144	7298	7445	7613	7780	7843	7830

		Breite														
		3900	4000	4100	4200	4300	4400	4500	4600	4700	4800	4900	5000	5250	5500	5750
Höhe	1840	5315	5443	5588	5660	5672	5768	6081	6206	6280	6373	6630	6859	7675	7888	8149
	2000	5790	5841	5902	6058	6146	6262	6573	6694	6790	6875	6960	7445	8304	8532	8802
	2110	5866	5995	6092	6190	6404	6538	6799	6859	6941	7068	7159	7613	8507	8741	8986
	2230	5972	6191	6350	6460	6575	6689	6978	7050	7112	7204	7335	7805	8701	8938	9204
	2340	6289	6376	6508	6625	6740	6854	7176	7214	7300	7424	7495	8013	8909	9164	9428
	2450	6443	6592	6743	6858	6975	7084	7415	7435	7561	7664	7774	8273	9174	9419	9732
	2500	6760	6880	7064	7155	7279	7435	7882	7902	8032	8314	8435	8802	9805	10041	10388
	2600	6958	7050	7210	7346	7456	7577	8063	8307	8401	8520	8638	8990	9993	10262	10600
	2720	7107	7204	7395	7481	7613	7761	8362	8488	8587	8701	8828	9174	10182	10480	10836
	2810	7302	7502	7652	7780	7898	8032	8496	8538	8878	8975	9113	9483	10514	10770	11132
	2950	7513	7623	7802	7902	8041	8173	8812	8932	9031	9146	9299	9648	10679	10979	11341
	3060	7608	7848	8022	8154	8287	8408	9060	9185	9303	9401	9555	9910	10975	11273	11644
	3150	7730	8112	8294	8403	8532	8700	9359	9454	9587	9711	9825	10205	11253	11568	11947
	3250	7906	8380	8559	8700	8832	8976	9656	9769	9890	10033	10157	10567	11614	11936	12307

DIE PREISLISTE Garagentore - Standardfarben V2

		Breite														
		2400	2500	2600	2700	2800	2900	3000	3100	3200	3300	3400	3500	3600	3700	3800
Höhe	1840	3046	3087	3171	3242	3331	3436	3513	3644	3802	3877	3930	4056	4120	4171	4227
	2000	3287	3356	3428	3488	3576	3681	3786	3934	4102	4188	4244	4367	4441	4509	4538
	2110	3385	3454	3527	3603	3704	3805	3903	4044	4201	4302	4355	4479	4586	4635	4692
	2230	3496	3526	3607	3702	3789	3908	3967	4138	4289	4397	4474	4574	4667	4729	4787
	2340	3554	3634	3753	3867	3943	4038	4097	4247	4432	4509	4627	4712	4820	4877	4953
	2450	3714	3784	3835	3946	4023	4169	4238	4409	4571	4675	4745	4883	4983	5211	5256
	2500	3918	3991	4067	4176	4273	4385	4477	4664	4843	4912	5008	5130	5362	5434	5458
	2600	4051	4112	4201	4310	4423	4545	4638	4793	4973	5087	5162	5348	5471	5558	5612
	2720	4121	4226	4287	4398	4498	4650	4758	4912	5087	5211	5327	5488	5596	5648	5722
	2810	4193	4281	4368	4488	4613	4727	4822	5022	5203	5358	5426	5580	5676	5772	5864
	2950	4275	4350	4456	4562	4689	4798	5051	5221	5322	5442	5522	5680	5779	5886	5977
	3060	4420	4504	4687	4813	4905	5034	5203	5319	5498	5628	5703	5842	5952	6069	6160
	3150	4615	4693	4792	4901	5016	5183	5420	5446	5683	5797	5890	6042	6171	6260	6368
	3250	4804	4895	5004	5131	5246	5394	5616	5600	5918	6042	6121	6281	6396	6510	6593

		Breite														
		3900	4000	4100	4200	4300	4400	4500	4600	4700	4800	4900	5000	5250	5500	5750
Höhe	1840	4296	4502	4605	4660	4686	4765	5004	5244	5302	5364	5576	5610	6195	6336	6803
	2000	4597	4801	4843	4986	5070	5158	5430	5618	5704	5776	5849	6060	6653	6834	7351
	2110	4754	4962	5028	5105	5312	5408	5642	5769	5847	5937	5987	6232	6830	6999	7511
	2230	4852	5131	5264	5351	5442	5515	5759	5888	5967	6053	6130	6375	6950	7139	7680
	2340	5062	5284	5405	5494	5582	5667	5909	6067	6133	6192	6272	6511	7135	7315	7871
	2450	5311	5462	5561	5671	5738	5835	6095	6232	6317	6411	6466	6711	7302	7521	8070
	2500	5554	5694	5828	5906	6012	6118	6464	6615	6708	6954	7040	7279	8167	8382	8636
	2600	5663	5795	5944	6036	6122	6224	6615	6949	7014	7124	7186	7430	8308	8537	8825
	2720	5797	5931	6089	6157	6272	6362	6867	7075	7172	7266	7368	7570	8470	8699	8999
	2810	5935	6187	6305	6385	6484	6595	6990	7117	7414	7503	7584	7822	8741	8965	9255
	2950	6073	6283	6420	6519	6610	6718	7224	7426	7525	7636	7724	7959	8859	9103	9406
	3060	6237	6476	6596	6701	6796	6922	7458	7650	7744	7833	7951	8185	9090	9336	9649
	3150	6469	6685	6821	6936	7033	7132	7672	7880	7987	8086	8171	8427	9368	9596	9914
	3250	6707	6929	7076	7153	7277	7395	7956	8141	8247	8350	8436	8724	9635	9869	10214

DIE PREISLISTE Garagentore - Sonderfarben V2

		Breite														
		2400	2500	2600	2700	2800	2900	3000	3100	3200	3300	3400	3500	3600	3700	3800
Höhe	1840	3376	3446	3509	3613	3712	3826	3900	4066	4206	4314	4363	4478	4584	4658	4791
	2000	3670	3723	3800	3903	4019	4130	4223	4397	4553	4653	4715	4859	4974	5038	5155
	2110	3746	3807	3913	3987	4091	4236	4311	4482	4668	4755	4864	4988	5080	5173	5195
	2230	3842	3924	3997	4103	4212	4319	4422	4606	4767	4878	4946	5085	5199	5256	5316
	2340	3928	4030	4090	4233	4328	4451	4562	4739	4897	5002	5105	5240	5360	5686	5707
	2450	4111	4202	4292	4402	4512	4642	4748	4911	5100	5217	5293	5441	5542	5775	5836
	2500	4358	4444	4534	4637	4763	4893	5026	5199	5364	5505	5590	5733	5926	6045	6118
	2600	4471	4583	4666	4798	4897	5068	5157	5340	5532	5642	5771	5931	6063	6148	6257
	2720	4583	4663	4768	4909	5009	5157	5288	5471	5664	5769	5933	6067	6212	6354	6403
	2810	4660	4758	4855	4997	5135	5281	5390	5599	5791	5940	6067	6213	6344	6448	6594
	2950	4743	4850	4964	5084	5230	5385	5636	5837	5926	6076	6187	6329	6462	6570	6757
	3060	4932	5025	5117	5255	5396	5536	5811	5922	6128	6261	6362	6509	6648	6743	6859
	3150	5112	5212	5337	5470	5594	5724	6017	6053	6338	6461	6578	6720	6860	6940	7010
	3250	5329	5415	5526	5674	5823	5931	6258	6208	6549	6690	6825	6979	7132	7190	7178

		Breite														
		3900	4000	4100	4200	4300	4400	4500	4600	4700	4800	4900	5000	5250	5500	5750
Höhe	1840	4872	4989	5122	5188	5199	5288	5575	5689	5757	5842	6078	6287	7035	7231	7470
	2000	5308	5354	5411	5553	5634	5740	6026	6136	6224	6302	6380	6825	7612	7820	8069
	2110	5377	5496	5584	5674	5870	5993	6232	6287	6363	6480	6562	6979	7797	8013	8237
	2230	5475	5675	5820	5921	6027	6131	6396	6462	6519	6603	6723	7155	7976	8194	8437
	2340	5765	5844	5965	6073	6178	6283	6578	6613	6692	6805	6871	7345	8167	8401	8642
	2450	5907	6043	6181	6286	6393	6493	6797	6816	6931	7026	7127	7583	8410	8635	8921
	2500	6197	6307	6476	6559	6673	6816	7224	7244	7363	7622	7732	8069	8987	9204	9523
	2600	6378	6462	6609	6734	6834	6946	7391	7614	7701	7811	7918	8241	9161	9407	9717
	2720	6514	6603	6779	6857	6979	7114	7665	7781	7871	7976	8093	8410	9333	9606	9934
	2810	6694	6877	7014	7132	7240	7363	7788	7826	8138	8227	8354	8693	9638	9872	10204
	2950	6887	6987	7152	7244	7371	7492	8078	8187	8278	8384	8524	8844	9789	10064	10396
	3060	6974	7194	7353	7475	7597	7707	8305	8419	8527	8618	8758	9084	10060	10334	10674
	3150	7086	7436	7604	7703	7820	7975	8579	8666	8788	8902	9007	9354	10315	10604	10952
	3250	7246	7681	7845	7975	8096	8228	8851	8955	9066	9197	9311	9687	10647	10941	11281

DIE PREISLISTE Aufpreis zum Leitfaden SRF 70

		Breite														
		2400	2500	2600	2700	2800	2900	3000	3100	3200	3300	3400	3500	3600	3700	3800
Höhe	1840	299	299	299	299	299	299	299	343	343	343	343	343	343	343	343
	2000	299	299	299	299	299	299	299	343	343	343	343	343	343	343	343
	2110	299	299	299	299	299	299	299	343	343	343	343	343	343	343	343
	2230	299	299	299	299	299	299	299	343	343	343	343	343	343	343	343
	2340	299	299	299	299	299	299	299	343	343	343	343	343	343	343	343
	2450	299	299	299	299	299	299	299	343	343	343	343	343	343	343	343
	2500	389	389	389	389	389	389	389	461	461	461	461	461	461	461	461
	2600	389	389	389	389	389	389	389	461	461	461	461	461	461	461	461
	2720	389	389	389	389	389	389	389	461	461	461	461	461	461	461	461
	2810	389	389	389	389	389	389	389	461	461	461	461	461	461	461	461
	2950	389	389	389	389	389	389	389	461	461	461	461	461	461	461	461
	3060	389	389	389	389	389	389	389	461	461	461	461	461	461	461	461
	3150	389	389	389	389	389	389	389	461	461	461	461	461	461	461	461
	3250	389	389	389	389	389	389	389	461	461	461	461	461	461	461	461

		Breite														
		3900	4000	4100	4200	4300	4400	4500	4600	4700	4800	4900	5000	5250	5500	5750
Höhe	1840	343	389	389	389	389	389	389	389	389	389	389	389	X	X	X
	2000	343	389	389	389	389	389	389	389	389	389	389	389	X	X	X
	2110	343	389	389	389	389	389	389	389	389	389	389	389	X	X	X
	2230	343	389	389	389	389	389	389	389	389	389	389	389	X	X	X
	2340	343	389	389	389	389	389	389	389	389	389	389	389	X	X	X
	2450	343	389	389	389	389	389	389	389	389	389	389	389	X	X	X
	2500	461	505	505	505	505	505	505	505	505	X	X	X	X	X	X
	2600	461	505	505	505	505	505	505	505	X	X	X	X	X	X	X
	2720	461	505	505	505	505	505	505	X	X	X	X	X	X	X	X
	2810	461	505	505	505	505	505	X	X	X	X	X	X	X	X	X
	2950	461	505	505	505	505	X	X	X	X	X	X	X	X	X	X
	3060	461	505	505	505	X	X	X	X	X	X	X	X	X	X	X
	3150	461	505	505	X	X	X	X	X	X	X	X	X	X	X	X
	3250	461	505	X	X	X	X	X	X	X	X	X	X	X	X	X

DIE PREISLISTE Zubehör für Sektionaltore

Name	Preis
Mikroschalter für Innenriegel / Kastelschloss	130,00 zł/Stk.
Drahtauslöser	103,00 zł/Stk.
Kastel*-Schloss	184,00 zł/Stk.
Kastel-Einbauschloss*	1172,00 zł/Stk.
Montagewinkel (3mb)	65,00 zł/Stk.
Betriebstür + Standardschwelle (Türschließer, silberner Rahmen, Schwelle 15 cm)	3062,00 zł/Stk.
Betriebstür + niedrige Schwelle (Türschließer, silberner Rahmen, 3 cm Schwelle)	3888,00 zł/Stk.
Kabelgebundener Vertrag**	464,00 zł/Stk.
Contraktom drahtlos***	1521,00 zł/Stk.
Rechteckiges Fenster Außenabm. 201 x 610 mm (schwarz, weiß)	243,00 zł/Stk.
Rechteckiges Fenster Außenabm. 336 x 640 mm (weiß, silber, schwarz)	315,00 zł/Stk.
Rechteckiges Fenster Außenabmessungen 344 x 532 mm (weiß, braun, schwarz, anthrazitgrau, Goldeiche, Nussbaum, Mahagoni)	367,00 zł/Stk.
Glasscheibe FSAN mit beidseitigem Klarglas (Rahmen - eloxiert)	385,00 zł/mb
Glaspaneel FSAN mit klarem + Milchglas (Rahmen - eloxiert)	402,00 zł/mb
Glaspaneel FSAN mit klarem + geräuchertem schwarzem Glas (Rahmen - eloxiert)	419,00 zł/mb
Glasscheibe FSAN mit klarem + geräuchertem braunem Glas (Rahmen - anodisiert)	437,00 zł/mb
Lüftungsgitter Außenmaß 138 x 344 mm (Kunststoff, schwarz oder weiß)	117,00 zł/Stk.
Lüftungspaneel (Füllung: perforiertes Blech)	354,00 zł/mb
Spritzlackierung der Außenseite des Türblattes	234,00 zł/m ²
beidseitige Lackierung der FSAN-Verglasungsplatte	101,00 zł/mb
Beidseitige Lackierung des Lüftungspaneels	101,00 zł/mb
Lackierung des Aluminiumrahmens der Servicetür (einschließlich der Schwelle)	468,00 zł/Stk.
Anbringen der RSN-Schiene	411,00 zł/Stk.
Omega-Verstärkung	40,00 zł/Stk.

*Die Position des Kastelschlusses ist in der Türansicht von außen angegeben.

**Service-Tür-Kit - verhindert das Anlaufen des Antriebs bei geöffneter Tür. Erfordert den Anschluss über ein Spiralkabel.

***Servicetür-Bausatz - Verhindert das Anlaufen des Antriebs bei geöffneter Tür. Erfordert keinen Anschluss über ein Spiralkabel. Die Stromversorgung erfolgt über Batterien.

- Die rechteckigen Fenster haben Klarglas und sind verschraubt.
- Die Seitenbeschläge sind nur in Zink erhältlich.
- Das Kastelschloss kann in den folgenden Anordnungen geliefert werden: rechts, links, mittig.



Achtung!

Das manuell oder automatisch betriebene Sektionaltor ist serienmäßig mit einem mit einem internen Schloss ausgestattet.

Ein Mikroschalter für den Riegel ist gegen einen Aufpreis gemäß der obigen Tabelle erhältlich.

	Dexxo Optimo	Dexxo Pro 800	Dexxo Pro 7000	Dexxo Pro io 800	Dexxo Pro io 7000
Technologie	PTS	PTS	PTS	io	io
Antriebstyp	Kette/Zahnriemen	Kette/Zahnriemen	Kette/Zahnriemen	Kette/Zahnriemen	Kette/Zahnriemen
Integrierte Beleuchtung	230V/40W	230V/40W	230V/40W	230V/40W	230V/40W
Externe Beleuchtung	nicht	230 V /500 W	230V /500 W	230V /500 W	230V /500 W
Anschluss der Warnlampe	ja	ja	ja	ja	ja
Anschluss der Notstrombatterie	ja	ja	ja	ja	ja
Anschluss von Fotozellen	ja	ja	ja	ja	ja
Anschluss der externe Antenne	ja	ja	ja	ja	ja
Prüfung der Funktion der Lichtschranken	nicht	ja	ja	ja	ja
Automatische Schließfunktion	nicht	Ja, bis zu 720 Sekunden	Ja, bis zu 720 Sekunden	Ja, bis zu 720 Sekunden	Ja, bis zu 720 Sekunden
Öffnung der Belüftung	nicht	ja, einstellbar	ja, einstellbar	ja, einstellbar	ja, einstellbar
Soft-Stop-System	einstellbar: keine, kurz, lang	einstellbar: keine, kurz, lang	einstellbar: keine, kurz, lang	einstellbar: keine, kurz, lang	einstellbar: keine, kurz, lang
Erkennung Hinderniserkennung / Empfindlichkeit	Ja, einstellbar: 4 Stufen	Ja, einstellbar: 4 Stufen	Ja, einstellbar: 4 Stufen	Ja, einstellbar: 4 Stufen	Ja, einstellbar: 4 Stufen
Betrieb	4 Tasten, 4 LEDs	7 Tasten LCD-Display	7 Tasten LCD-Display	7 Tasten LCD-Display	7 Tasten LCD-Display
Frequenz	433,42 mHz (PTS)	433,42 mHz (PTS)	433,42 mHz (PTS)	868-870 mHz (io)	868-870 mHz (io)
Max. Anzahl der gespeicherten Funksender	32	32	32	32	32
Anwendung	für 20 Zyklen/Tag	für 20 Zyklen/Tag	für 20 Zyklen/Tag	für 20 Zyklen/Tag	für 20 Zyklen/Tag
Öffnungsgeschwindigkeit	74 cm/s	78 cm/s	78 cm/s	78 cm/s	78 cm/s
Zusätzliche Funktionen		<ul style="list-style-type: none"> Statusanzeige mit Fehlerdiagnose auf LCD, Diagnosemenü mit integriertem Zykluszähler. 			

In der obigen Tabelle sind die Somfy-Antriebe beschrieben. Einzelne Antriebsmerkmale sind mit dem Kauf von entsprechendem Zubehör verbunden.

Sektionaltore mit Oberflächen bis zu 10 m² Schubkraft: 800 Nm, Standard: Schiene mit Kette*

Antrieb	Preis
DEXXO OPTIMO RTS mit Schiene 2900 mm + 1 Fernsteuerung Keytis 2NS*	1552,00 zł/Stk.
DEXXO OPTIMO RTS mit Schiene 3500 mm + 1 Fernsteuerung Keytis 2NS*	1648,00 zł/Stk.
DEXXO OPTIMO RTS mit Schiene 4500 mm + 1 Fernsteuerung Keytis 2NS*	2078,00 zł/Stk.
DEXXO PRO 800 RTS mit Schiene 2900 mm + 2 Fernbedienungen Keygo	1883,00 zł/Stk.
DEXXO PRO 800 RTS mit Schiene 3500 mm + 2 Fernbedienungen Keygo	2009,00 zł/Stk.
DEXXO PRO 800 RTS mit Schiene 4500 mm + 2 Fernbedienungen Keygo	2439,00 zł/Stk.
DEXXO SMART 800 io mit Schiene 2900 mm + 1 Fernsteuerung Keygo 4 io	1872,00 zł/Stk.
DEXXO SMART 800 io mit Schiene 3500 mm + 1 Fernsteuerung Keygo 4 io	1998,00 zł/Stk.
DEXXO SMART 800 io mit Schiene 4500 mm + 1 Fernsteuerung Keygo 4 io	2428,00 zł/Stk.
DEXXO COMPACT 750 io mit Schiene 2900 mm + 2 Fernbedienungen Keytis 2 iO	1509,00 zł/Stk.
DEXXO COMPACT 750 io mit Schiene 3500 mm + 2 Fernbedienungen Keytis 2 iO	1636,00 zł/Stk.
DEXXO COMPACT 750 io mit Schiene 4500 mm + 2 Fernbedienungen Keytis 2 iO	2073,00 zł/Stk.

*solange der Vorrat reicht

Sektionaltore mit Oberflächen bis zu 15 m² Schubkraft: 1000 Nm, Standard: Schiene mit Kette*

Antrieb	Preis
DEXXO PRO 1000 RTS mit Schiene 2900 mm + 2 Fernbedienungen Keygo	2244,00 zł/Stk.
DEXXO PRO 1000 RTS mit Schiene 3500 mm + 2 Fernbedienungen Keygo	2370,00 zł/Stk.
DEXXO PRO 1000 RTS mit Schiene 4500 mm + 2 Fernbedienungen Keygo	2800,00 zł/Stk.
DEXXO SMART 1000 io mit Schiene 2900 mm + 2 Fernbedienungen Keygo 4 io	2508,00 zł/Stk.
DEXXO SMART 1000 io mit Schiene 3500 mm + 2 Fernbedienungen Keygo 4 io	2634,00 zł/Stk.
DEXXO SMART 1000 io mit Schiene 4500 mm + 2 Fernbedienungen Keygo 4 io	3064,00 zł/Stk.

*Die Antriebe sind standardmäßig mit einer Kettenschiene ausgestattet, mit Ausnahme der 4500-mm-Schiene, die nur als Riemenversion erhältlich ist.



*Bei Antrieben mit Schiene 2900 mm und 3500 mm muss der entsprechende Aufpreis hinzugerechnet werden..

2900 mm Schiene mit Kette oder Gurt - für Türen bis zu einer Höhe von 2250 mm





3500 mm Schiene mit Kette oder Gurt - für Türen mit einer Höhe von bis zu 2900 mm

4500 mm Schiene mit Kette oder Gurt - für Türen mit einer Höhe von bis zu 3600 mm











Zubehör für Somfy-Antriebe

Produkt	Foto	Preis
Fernbedienungen Keytis 2NS, 2-Kanal Fernbedienungen für die Steuerung von zwei Antrieben, z.B. einem Einfahrtstor und einem Garagentor oder anderen RTS-Geräten.		123,00 zł/Stk.
Fernbedienungen Keytis 4NS, 4-Kanal Fernbedienungen zur Steuerung von vier Antrieben in RTS-Technik. Sie verfügt über eine Tastensperre, die ein versehentliches Drücken verhindert. Eine vierstellige PIN verhindert eine unbefugte Benutzung der Fernbedienungen.		158,00 zł/Stk.
Fernbedienungen Keygo 4 RTS, 4-Kanal Fernbedienungen für die Steuerung von vier Antrieben in RTS-Technik mit integrierter LED-Signalisierung. Die kompakte Bauweise macht die Steuerung einfacher und komfortabler.		169,00 zł/Stk.

Zubehör für Somfy-Antriebe

Produkt	Foto	Preis
<p>Fernbedienungen Keygo io 4, 4-Kanal Fernbedienungen für die Steuerung von vier Antrieben mit io-homecontrol®-Technologie. Es zeichnet sich durch eine hohe Stoßfestigkeit aus und ist auch für widrige Wetterbedingungen geeignet. Eine LED bestätigt die Ausführung eines Befehls</p>		253,00 zł/Stk.
<p>RTS-Sender (3-Kanal), (P55) Drahtloser Wandsender für die Installation im Haus (Garage). Möglichkeit der Steuerung von zwei Antrieben mit RTS-Technologie</p>		312,00 zł/Stk.
<p>Saatgutsender 3-Kanal io Drahtloser Wandsender für die Außen- und Innenmontage. Steuerung von Antrieben mit io-homecontrol®-Technologie. Szenarioruf-Funktion verfügbar</p>		312,00 zł/Stk.
<p>Smoove Origin io Wandsender mit reinem Rahmen Einzel-, Gruppen- oder Zentralsteuerung. Eine LED zeigt an, wenn ein Befehl gesendet wird. Drahtlose Installation - batteriebetriebener Sender. Kompatibel mit allen externen oder integrierten RTS-Empfängern.</p>		233,00 zł/Stk.
<p>Universeller 2-Kanal-Impuls-RTS-Empfänger Es können bis zu zwei automatische Steuergeräte angesteuert werden. Die Verbindung zwischen dem Aktor und dem Empfänger erfolgt über einen potentialfreien Konjat. Das Gerät hat ein hermetisches, wetterfestes Gehäuse. Maximale Anzahl von programmierten Fernbedienungen: 16 pro Relais.</p>		294,00 zł/Stk.
<p>Odbiornik io -Zugangsempfänger zu kompatiblen Empfänger zur Anpassung des Garagentorantriebs an das io-homecontrol®-Steuerungssystem. Steuerung über einseitige/zweiseitige Fernbedienungen und über eine Smartphone-App. Im Automatikbetrieb ist ein Satz Lichtschranken erforderlich. Keine Rückmeldung über die Position des Garagentors.</p>		623,00 zł/Stk.
<p>Funkcodetastatur 2-Kanal RTS Drahtloser Wandsender mit Codetastatur. Ermöglicht die Steuerung von einem oder zwei Antrieben mit RTS-Technologie. Die Haupttaste entriegelt einen Code. Jeder Taste sind zwei weitere Codes zugewiesen, die nur für die Entriegelung der jeweiligen Taste zuständig sind. Die verwendeten Sicherheitsmerkmale sind ideal für die Zugangsbeschränkung.</p>		592,00 zł/Stk.
<p>Metall-Funktastatur io Kabellose Steuereinheit zur Wandmontage für bis zu zwei separate Laufwerke mit verschlüsseltem Zugriff, die die io-homecontrol®-Technologie nutzt. Die Codetastatur verfügt über eine Tastenbeleuchtungsfunktion für schlechte Lichtverhältnisse. Keine Verkabelung erforderlich. Kompatibel mit der Funktion der Teilöffnung. Die Bedienung erfolgt im sequenziellen Modus. Nach der Bestätigung des Codes, 30 Sekunden Aktivität.</p>		760,00 zł/Stk.
<p>TaHoma® Switch Zentrale Steuereinheit mit io-homecontrol®, RTS, RTD, RTDS Technologie.</p>		1047,00 zł/Stk.
<p>PKL nt Aufputz-Schlüsselschalter (Aufputz) Hermetisch, mit erhöhter Widerstandsfähigkeit gegen ungünstige Witterungsverhältnisse. Die Bedienung der Tür erfolgt über eine Schlüsselsteuerung.</p>		218,00 zł/Stk.
<p>PKL pt Unterputz-Schlüsselschalter Hermetisch, mit erhöhter Widerstandsfähigkeit gegen ungünstige Witterungsverhältnisse. Die Bedienung der Tür erfolgt über eine Schlüsselsteuerung.</p>		218,00 zł/Stk.

Zubehör für Somfy-Antriebe

Produkt	Foto	Preis
Batterie zur Notstromversorgung für DEXXO Kompakte Batterie zur Aufrechterhaltung des Torbetriebs bei Ausfall der Hauptstromversorgung. Je nach Beschaffenheit des Tores ermöglicht er bis zu 10 volle Zyklen der Notöffnung. Das automatische Aufladen bei voller Leistung dauert etwa 48 Stunden.		165,00 zł/Stk.
Bitech Master Pro Lichtschrankensatz (NC,NO) Erkennt Hindernisse (Gegenstände oder Personen) im Türlicht, wenn die Tür geschlossen ist. Reichweite bis zu 10 m.		267,00 zł/r.m.
Aluminiumgehäuse für Master Pro Lichtschranken Schutz der Fotozellen vor ungünstigen Einflüssen. Verbesserte optische Wirkung.		182,00 zł/Stk.
Reflexlichtschranke + Reflektor Unterbrechung der Torbewegung im Falle einer Unterbrechung der Übertragung des Lichts/des Strahls zwischen Sender und Reflektor. Zweifacher Drei-Positionen-Schutz: Der Sender kann in einer von drei Positionen positioniert werden. Reichweite von bis zu 12 m.		540,00 zł/r.m.
Externe RTS-Antenne Erhöhte Fernsteuerungsabdeckung mit RTS-Technologie.		395,00 zł/Stk.
Externe io-Antenne Vergrößerung der Fernsteuerungsreichweite der io-homecontrol®-Technologie.		227,00 zł/Stk.
ECO PRO 24V orangefarbene Warnlampe Das Gerät signalisiert die Bewegung des Garagentors/Einfahrtstors. Kompatibel mit RTS-Systemantrieben sowie mit der io-homecontrol®-Technologie.		245,00 zł/Stk.
Master PRO 24 V RTS orangefarbenes Warnlicht Warnleuchte in LED-Technik mit eingebauter Antenne für optimale Reichweite. Das Gerät signalisiert die Bewegung des Garagentors oder Einfahrtstores. Reichweite: RTS-Technologie.		389,00 zł/Stk.
Master PRO 24 V IO orangefarbenes Warnlicht Warnleuchte in LED-Technik mit eingebauter Antenne für optimale Reichweite. Das Gerät signalisiert die Bewegung des Garagentors oder Einfahrtstores. Reichweite: io-homecontrol®-Technologie		389,00 zł/Stk.
Wandhalterung für Warnleuchten Die Wandhalterung zeichnet sich durch ihre einfache Montage aus. Die Montage kann auch an schmalen Pfosten mit einer Breite von 70 mm erfolgen. Es besteht die Möglichkeit, eine Antenne zu montieren. Zwei Möglichkeiten der Kabelführung in Kombination: Warnleuchte + Antenne.		111,00 zł/Stk.
Schiene mit Antriebsriemenlänge. 2900 Aufpreis für den Antrieb bei Austausch der Kettenschiene durch eine Zahnriemenschiene.		283,00 zł/Stk.
Schiene mit Antriebsriemenlänge. 3500 Aufpreis für den Antrieb bei Austausch der Kettenschiene durch eine Zahnriemenschiene.		211,00 zł/Stk.

Sektionaltore mit Oberflächen bis zu 10 m² Schubkraft: 600 Nm, Schiene mit Kette

Antrieb	Preis
HG 600 mit Schiene 3300 mm + Fernbedienungen 4-Kanal Sektionaltore mit Oberflächen bis zu 10 m ² . Schubkraft: 600 Nm, Schiene mit Kette.	877,00 zł/Stk.
HG 600 mit Schiene 3900 mm + Fernbedienungen 4-Kanal Sektionaltore mit Oberflächen bis zu 10 m ² . Schubkraft: 600 Nm, Schiene mit Kette.	930,00 zł/Stk.

Sektionaltore mit Oberflächen bis zu 14 m² Schubkraft: 1000 Nm, Schiene mit Kette

Antrieb	Preis
HG 1000 mit Schiene 3300 mm + Fernbedienungen 4-Kanal Sektionaltore mit Oberflächen bis zu 14 m ² . Schubkraft: 1000 Nm, Schiene mit Kette.	930,00 zł/Stk.
HG 1000 mit Schiene 3900 mm + Fernbedienungen 4-Kanal Sektionaltore mit Oberflächen bis zu 14 m ² . Schubkraft: 1000 Nm, Schiene mit Kette.	1037,00 zł/Stk.

3300 mm Schiene mit Kette - für eine Torhöhe von max. 2500 mm.
 3900 mm Schiene mit Kette - für eine Torhöhe von max. 3100 mm.

Zubehör für CAME-Antriebe

Produkt	Foto	Preis
Fernbedienungen SP2 2-Kanal, variable Kodierung Fernbedienungen verfügen über eine Signal-LED, die den Benutzer über den Start des Betriebs informiert. Arbeitsbereich: 50 - 150 m.		63,00 zł/Stk.
Fernbedienungen SP4 4-Kanal, floating-code Fernbedienungen verfügen über eine Signal-LED, die den Benutzer über den Start des Betriebs informiert. Arbeitsbereich: 50 - 150 m.		68,00 zł/Stk.
Wandschalter 2fach SPACE (schwarz) Kabelloser Betrieb. Für den Einsatz in Innenräumen. Variabler Code. Betriebsreichweite: 50 - 150 m.		77,00 zł/Stk.
Vielseitiger 1-Kanal-Funk für externe Geräte Es können maximal 36 Fernbedienungs-codes gespeichert werden. Es hat einen Antennenanschluss.		173,00 zł/Stk.
Externe Lichtschranke DIR10 Das Gerät funktioniert durch Infrarot-Synchronisation zwischen Sender und Empfänger. Betriebsreichweite: 10 m. Das Gehäuse besteht aus ABS-Kunststoff.		205,00 zł/r.m.

INDUSTRIETORE - LEITFÄDEN SL

➤ Standard-Folien

➤ Maximale Abmessungen: Breite: 5500 mm, Höhe: 8000 mm

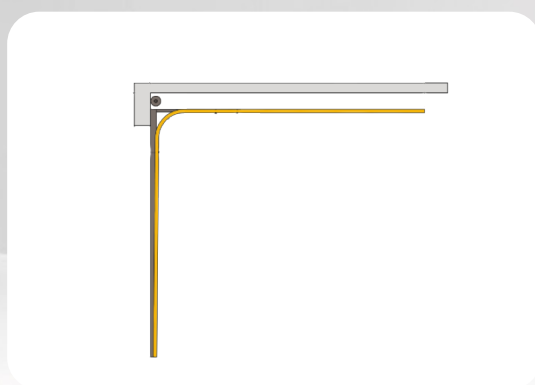
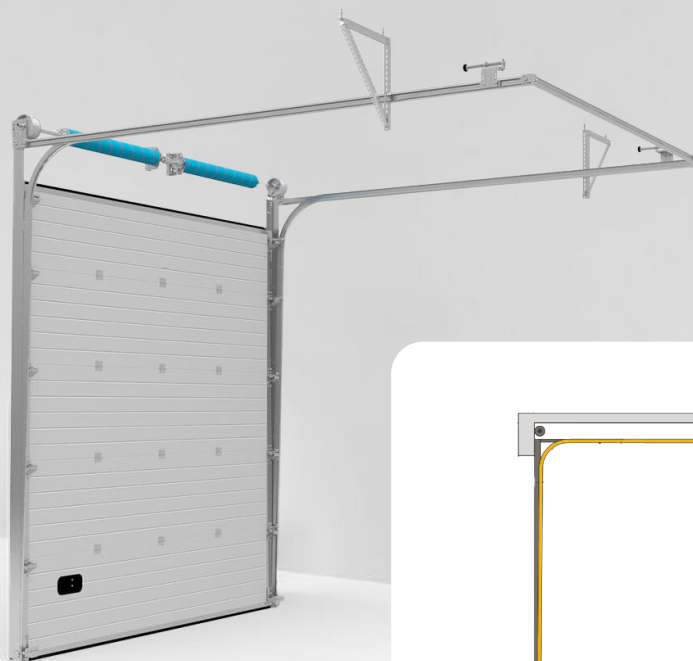

SL430

Einbaumaße (mm)	Manuelle Steuerung	Automatische Kontrolle
Sturz	min. 430 mm	min. 430 mm
Aale	120 mm*	120 mm*
Max. Türhöhe	5500 mm	5500 mm
Max. Öffnungsweite	8000 mm	8000 mm
Min. Tiefe der Garage	Höhe+ 1000 mm	Höhe+ 1000 mm

* bei Seitenantrieb oder Kettenzug muss eine der Traufen ein Mindestmaß haben. 250 mm



Achtung!

Maximale Türhöhe von 10.000 mm bei minimaler Durchgangshöhe möglich 530 mm.
Überhänge bis zu 200 mm können ohne Aufpreis berücksichtigt werden.

SL370

Einbaumaße (mm)	Manuelle Steuerung	Automatische Kontrolle
Sturz	min. 370 mm	min. 370 mm
Aale	120 mm*	120 mm*
Max. Türhöhe	5500 mm	5500 mm
Max. Öffnungsweite	8000 mm	8000 mm
Min. Tiefe der Garage	Höhe+ 1000 mm	Höhe+ 1000 mm

* bei Seitenantrieb oder Kettenzug muss eine der Traufen ein Mindestmaß haben. 250 mm

INDUSTRIETORE - LEITFÄDEN HL

- » Erhöhte Rutschen
- » Maximale Abmessungen: Breite: 7500 mm, Höhe: 6000 mm
- » Aufpreis: +12% auf den Wert des Gatters



Einbaumaße (mm)	Manuelle Steuerung	Automatische Kontrolle
Sturz	min. 630 mm	min. 630 mm
Aale	120 mm*	120 mm*
Max. Türhöhe	6000 mm	6000 mm
Maximale Höhe	4160 mm	4160 mm
Max. Öffnungsweite	7500 mm	7500 mm
Min. Tiefe der Garage	Höhe + 1000 mm - Höhe	Höhe + 1000 mm - Höhe
Abgesenkter Schacht (Sturz)**	min. 1500 mm	min. 1500 mm

*bei Seitenantrieb oder Kettenzug muss eine der Traufen ein Mindestmaß haben. 250 mm

** Aufpreis 1500,00 PLN netto + Aufpreis von mehr als 12% auf den Wert des Gatters.

INDUSTRIETORE - LEITFÄDEN HL + SR

- Führen mit Höhem in einem Winkel
- Maximale Abmessungen: Breite: 7500 mm, Höhe: 6000 mm
- Aufpreis: +72% auf den Wert des Gatters



Einbaumaße (mm)	Manuelle Steuerung	Automatische Kontrolle
Sturz	min. 630 mm	min. 630 mm
Aale	120 mm*	120 mm*
Max. Türhöhe	6000 mm	6000 mm
Maximale Höhe	4100 mm	4100 mm
Max. Öffnungsweite	7500 mm	7500 mm
Min. Tiefe der Garage	Höhe+ 1000 mm - Höhe	Höhe+ 1000 mm - Höhe
Abgesenkter Schacht (Sturz)**	min. 1500 mm	min. 1500 mm

*bei Seitenantrieb oder Kettenzug muss eine der Traufen ein Mindestmaß haben. 250 mm

** Aufpreis 1500,00 PLN netto + Aufpreis von mehr als 12% auf den Wert des Gatters.

INDUSTRIETORE - LEITFÄDEN VL

- » Vertikale Rutschen
- » Maximale Abmessungen: Breite: 7000 mm, Höhe: 3300 mm
- » Aufpreis: +12% auf den Wert des Gatters



Einbaumaße (mm)	Manuelle Steuerung	Automatische Kontrolle
Sturz	Torhöhe + 500 mm	Torhöhe + 500 mm
Aale	120 mm*	120 mm*
Max. Türhöhe	3300 mm	3300 mm
Max. Öffnungsweite	7000 mm	7000 mm
Abgesenkter Schacht (Sturz)**	min. 1500 mm	min. 1500 mm



Achtung!

Türhöhen von 9000 mm möglich mit einer Mindesthöhe von 600 mm.

*bei Seitenantrieb oder Kettenzug muss eine der Traufen ein Mindestmaß haben. 250 mm

** Aufpreis £ 1500,00 netto + Aufpreis zum Richtpreis von 12% auf den Wert des Gatters.

INDUSTRIETORE - LEITFÄDEN SR

- Abgewinkelte Rutschen
- Maximale Abmessungen: Breite: 7000 mm, Höhe: 3300 mm
- Aufpreis: +72% auf den Wert des Gatters

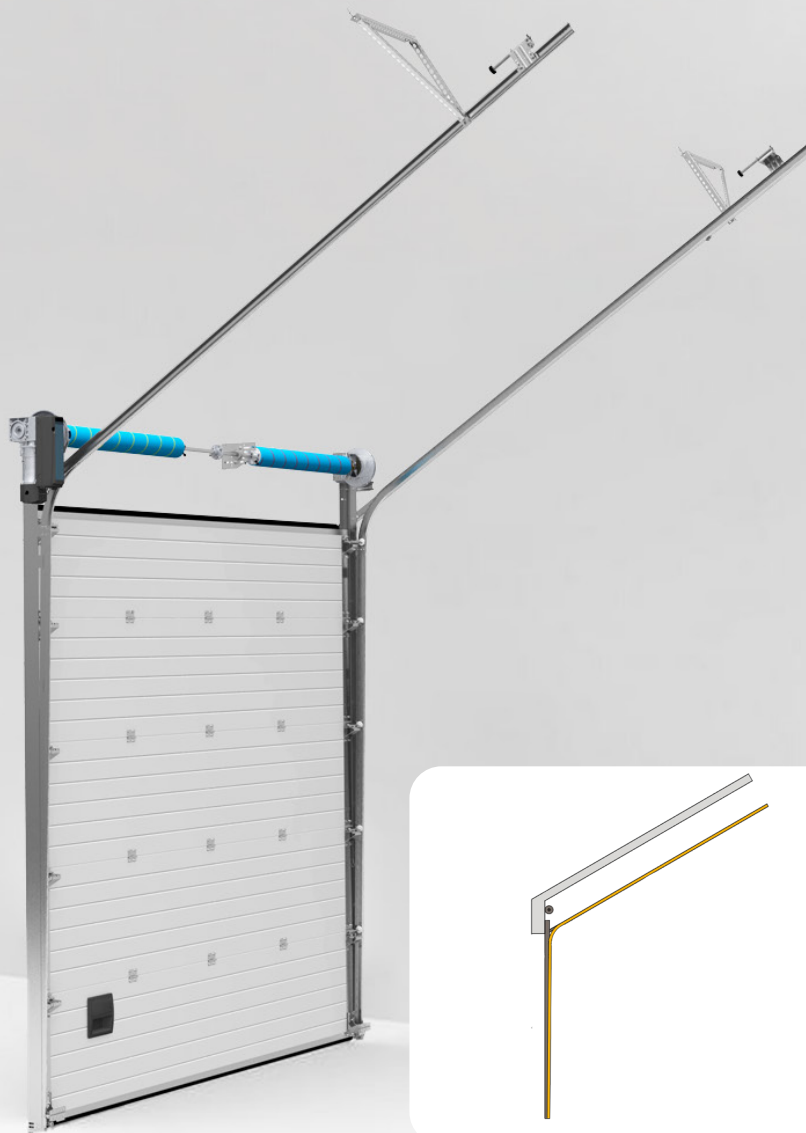

Einbaumaße (mm)	Manuelle Steuerung	Automatische Kontrolle
Sturz	min. 430 mm	min. 430 mm
Aale	120 mm*	120 mm*
Max. Türhöhe	5500 mm	5500 mm
Max. Öffnungsweite	maks. 7000 mm	maks. 7000 mm
Min. Tiefe der Garage	Höhe + 1000 mm	Höhe + 1000 mm



Achtung!

Bei der Bestellung ist die Dachneigung zwischen 1-45° anzugeben.

*bei Seitenantrieb oder Kettenzug muss eine der Traufen ein Mindestmaß haben. 250 mm

DIE PREISLISTE Industrietore - Standardfarben

		Breite																	
		2250	2500	2750	3000	3250	3500	3750	4000	4250	4500	4750	5000	5250	5500	5750	6000	6250	6500
Höhe	2240	4313	4912	5122	5396	5600	5838	6179	6392	6628	7001	7607	8054	8262	8985	9265	9783	10038	10623
	2350	4776	5008	5259	5544	5774	6028	6325	6610	6814	7204	7811	8213	8486	9245	9513	10043	10287	10852
	2460	4895	5189	5384	5646	5921	6164	6524	6744	7028	7531	8133	8423	8703	9435	9708	10239	10574	11117
	2630	5172	5416	5661	5939	6181	6472	6833	7159	7400	7901	8474	9052	9337	10112	10433	10967	11271	11943
	2740	5323	5613	5839	6152	6417	6684	7109	7398	7616	8180	8768	9311	9626	10356	10664	11242	11607	12267
	2850	5512	5723	5983	6329	6552	6863	7272	7521	7811	8343	8939	9493	9800	10602	10881	11474	11811	12460
	2960	5594	5848	6099	6410	6744	6992	7441	7714	7958	8538	9168	9675	9995	10766	11102	11735	12072	13172
	3070	5697	6036	6276	6569	6908	7306	7532	7890	8125	8693	9587	9910	10195	11010	11309	11902	12725	13395
	3240	5998	6298	6528	6859	7160	7485	7870	8232	8532	9115	9987	10483	10826	11648	12168	13071	13448	14235
	3350	6121	6378	6688	7045	7360	7602	8040	8432	8704	9291	10181	10732	11066	11865	12578	13265	13680	14482
	3460	6431	6736	7016	7397	7639	7960	8400	8736	9083	9651	10543	11106	11434	12759	13184	13819	14233	15049
	3570	6510	6877	7121	7485	7838	8129	8613	8918	9220	9843	10684	11300	12003	12925	13376	14084	14463	15299
	3680	6649	6987	7289	7670	7945	8314	8746	9133	9420	10035	10919	11838	12213	13194	13583	14318	14733	15490
	3850	6937	7248	7555	7982	8296	8629	9098	9481	9786	10565	11506	12434	12865	14433	14894	15614	16118	17043
	3960	7040	7355	7686	8117	8438	8816	9276	9633	9962	11046	11704	12647	13083	14605	15101	15865	16379	17378
	4070	7142	7528	7799	8241	8570	8943	9433	9822	10464	11209	11958	12851	13572	14816	15347	16097	16685	17634
	4180	7337	7676	7981	8402	8761	9083	9594	9974	10591	11375	12124	13062	13770	15073	15574	16451	16899	17899
	4290	7405	7813	8145	8557	9030	9243	9801	10429	10783	11587	12333	13267	14019	15260	15802	16670	17170	18155
	4460	7707	8053	8411	8852	9246	9610	10086	10804	11146	12044	12972	13928	14907	16000	16564	17394	17966	18988
	4570	7800	8170	8539	9276	9756	9992	10526	10967	11502	12218	13408	14120	15144	16275	16804	17675	18220	19235
	4680	7932	8336	8671	9369	9801	10319	10699	11111	11788	12714	13877	14336	15383	16498	17052	17914	18480	19499
	4790	8082	8437	8821	9492	9945	10525	10837	11737	12103	12912	14094	14492	15629	16722	17652	18138	18705	19789
	4900	9157	9586	9957	10418	10855	11436	12018	12489	12901	13748	14527	15671	16163	17932	18982	19427	20037	21094
	5070	9404	9827	10229	10695	11377	11799	12423	12868	13306	14267	15151	16403	16813	18635	19676	20218	20818	21958
	5180	9567	9963	10325	10894	11507	11978	12545	13060	13457	14484	15250	16596	18164	20102	20724	21251	21888	23074
	5290	9678	10104	10487	11224	11665	12124	12753	13186	13673	14635	15468	16772	18418	20297	20943	21452	22103	23318
	5400	9840	10266	10659	11659	11809	12332	12863	13958	14437	14799	16106	18104	19349	20988	21650	22541	23192	24495
	5510	10101	10559	11006	11810	12023	12476	13038	14111	14573	15461	16669	18308	19594	21247	21941	22794	23450	24761
	5680	10363	10830	11241	12118	12301	12775	13373	14487	15321	15853	18017	18976	20305	21976	23029	23642	24647	26109
	5790	10500	10993	11397	12319	12487	12967	13607	14645	15605	16044	18204	19235	20989	22550	23249	23908	24975	26360
5900	10679	11149	11537	12412	12645	13097	13716	15187	15805	16240	18426	19424	21208	22781	23513	24122	25757	27190	
6010	10804	11253	11703	12567	12823	13292	13925	15374	16012	16414	18860	19664	21460	23083	23755	24372	26021	27456	
6120	10877	11432	11873	12779	12978	13418	14064	15646	16180	16596	19103	19832	21675	23334	24011	24647	26290	27788	

DIE PREISLISTE Industrietore - Sonderfarben

		Breite																	
		2250	2500	2750	3000	3250	3500	3750	4000	4250	4500	4750	5000	5250	5500	5750	6000	6250	6500
Höhe	2240	4602	5263	5486	5796	6036	6300	6686	6931	7190	7608	8239	8726	8967	9763	10021	10570	10860	11506
	2350	5098	5364	5637	5961	6219	6511	6846	7160	7395	7835	8460	8908	9218	10057	10286	10867	11144	11766
	2460	5232	5551	5777	6076	6384	6665	7069	7316	7638	8185	8804	9132	9448	10238	10490	11076	11453	12034
	2630	5533	5800	6084	6393	6676	7008	7405	7778	8057	8603	9191	9809	10137	10993	11299	11869	12214	12955
	2740	5704	6023	6278	6635	6940	7238	7718	8050	8289	8922	9503	10109	10467	11276	11548	12188	12598	13327
	2850	5906	6141	6435	6829	7090	7435	7901	8173	8507	9106	9695	10313	10665	11534	11794	12450	12833	13526
	2960	6001	6289	6569	6927	7297	7571	8095	8396	8678	9305	9958	10526	10872	11729	12053	12753	13111	14320
	3070	6095	6484	6754	7090	7465	7903	8171	8580	8857	9467	10409	10756	11086	11990	12276	12911	13823	14565
	3240	6428	6776	7034	7400	7751	8111	8551	8967	9288	9945	10835	11396	11789	12703	13191	14185	14614	15482
	3350	6564	6859	7214	7610	7975	8247	8745	9194	9485	10148	11059	11677	12061	12925	13649	14412	14881	15740
	3460	6906	7249	7560	8000	8289	8642	9147	9510	9910	10527	11469	12099	12451	13918	14325	15032	15474	16377
	3570	6994	7408	7681	8103	8490	8837	9386	9720	10070	10746	11634	12326	13087	14112	14550	15305	15738	16668
	3680	7143	7537	7872	8313	8617	9051	9519	9966	10303	10971	11902	12896	13329	14424	14760	15580	16053	16896
	3850	7459	7829	8166	8641	9007	9400	9913	10356	10683	11561	12510	13545	14040	15736	16185	16990	17562	18540
	3960	7580	7932	8315	8796	9172	9583	10117	10533	10888	12102	12740	13792	14292	15940	16429	17282	17820	18927
	4070	7694	8123	8447	8940	9322	9733	10298	10719	11448	12257	13029	14026	14803	16183	16712	17500	18170	19224
	4180	7913	8293	8623	9123	9538	9894	10483	10896	11598	12451	13223	14233	15033	16483	16978	17906	18423	19534
	4290	7976	8447	8805	9298	9801	10078	10718	11404	11820	12695	13462	14468	15320	16702	17191	18160	18732	19776
	4460	8309	8716	9105	9627	10048	10488	11007	11826	12228	13207	14134	15204	16301	17471	18024	18952	19555	20689
	4570	8405	8820	9234	10043	10591	10893	11475	11990	12567	13383	14596	15399	16546	17755	18301	19274	19848	20976
	4680	8551	9009	9385	10154	10650	11224	11672	12160	12890	13886	15120	15649	16768	18016	18587	19503	20152	21284
	4790	8721	9126	9556	10292	10814	11457	11833	12809	13245	14112	15368	15831	17050	18276	19259	19757	20412	21617
	4900	9889	10377	10796	11309	11814	12457	13133	13639	14129	15037	15854	17075	17648	19616	20669	21184	21884	22997
	5070	10138	10644	11095	11614	12361	12863	13586	14063	14584	15619	16477	17873	18356	20317	21426	22046	22667	23940
	5180	10320	10771	11208	11838	12514	13068	13682	14287	14761	15869	16599	18099	19848	21933	22584	23190	23852	25177
	5290	10447	10930	11388	12201	12694	13233	13916	14432	14948	16045	16845	18301	20072	22160	22839	23351	24102	25461
	5400	10630	11112	11587	12684	12858	13473	14048	15288	15796	16179	17556	19773	21104	22934	23629	24559	25312	26765
	5510	10855	11374	11874	12788	13034	13529	14182	15395	15886	16848	18116	19936	21315	23155	23818	24782	25538	27000
	5680	11135	11686	12174	13163	13403	13886	14540	15796	16699	17251	19504	20590	22076	23859	24978	25681	26821	28449
	5790	11288	11865	12348	13386	13610	14100	14799	15977	17015	17465	19716	20881	22833	24495	25231	25985	27191	28740
5900	11489	12044	12509	13496	13792	14252	14931	16579	17248	17693	19970	21101	23088	24764	25537	26237	28065	29666	
6010	11627	12160	12694	13669	13992	14468	15162	16787	17478	17890	20453	21374	23372	25103	25812	26524	28365	29970	
6120	11712	12359	12886	13909	14169	14614	15325	17097	17675	18102	20730	21572	23621	25395	26112	26840	28678	30354	

DIE PREISLISTE Industrietore – Standardfarben V2

Breite

	2250	2500	2750	3000	3250	3500	3750	4000	4250	4500	4750	5000	5250	5500	5750	6000	6250	6500
2240	4313	4912	5122	5396	5600	5838	6179	6392	6628	7001	7607	8054	8262	8985	9265	9783	10038	10623
2350	4776	5008	5259	5544	5774	6028	6325	6610	6814	7204	7811	8213	8486	9245	9513	10043	10287	10852
2460	4895	5189	5384	5646	5921	6164	6524	6744	7028	7531	8133	8423	8703	9435	9708	10239	10574	11117
2630	5172	5416	5661	5939	6181	6472	6833	7159	7400	7901	8474	9052	9337	10112	10433	10967	11271	11943
2740	5323	5613	5839	6152	6417	6684	7109	7398	7616	8180	8768	9311	9626	10356	10664	11242	11607	12267
2850	5512	5723	5983	6329	6552	6863	7272	7521	7811	8343	8939	9493	9800	10602	10881	11474	11811	12460
2960	5594	5848	6099	6410	6744	6992	7441	7714	7958	8538	9168	9675	9995	10766	11102	11735	12072	13172
3070	5697	6036	6276	6569	6908	7306	7532	7890	8125	8693	9587	9910	10195	11010	11309	11902	12725	13395
3240	5998	6298	6528	6859	7160	7485	7870	8232	8532	9115	9987	10483	10826	11648	12168	13071	13448	14235
3350	6121	6378	6688	7045	7360	7602	8040	8432	8704	9291	10181	10732	11066	11865	12578	13265	13680	14482
3460	6431	6736	7016	7397	7639	7960	8400	8736	9083	9651	10543	11106	11434	12759	13184	13819	14233	15049
3570	6510	6877	7121	7485	7838	8129	8613	8918	9220	9843	10684	11300	12003	12925	13376	14084	14463	15299
3680	6649	6987	7289	7670	7945	8314	8746	9133	9420	10035	10919	11838	12213	13194	13583	14318	14733	15490
3850	6937	7248	7555	7982	8296	8629	9098	9481	9786	10565	11506	12434	12865	14433	14894	15614	16118	17043
3960	7040	7355	7686	8117	8438	8816	9276	9633	9962	11046	11704	12647	13083	14605	15101	15865	16379	17378
4070	7142	7528	7799	8241	8570	8943	9433	9822	10464	11209	11958	12851	13572	14816	15347	16097	16685	17634
4180	7337	7676	7981	8402	8761	9083	9594	9974	10591	11375	12124	13062	13770	15073	15574	16451	16899	17899
4290	7405	7813	8145	8557	9030	9243	9801	10429	10783	11587	12333	13267	14019	15260	15802	16670	17170	18155
4460	7707	8053	8411	8852	9246	9610	10086	10804	11146	12044	12972	13928	14907	16000	16564	17394	17966	18988
4570	7800	8170	8539	9276	9756	9992	10526	10967	11502	12218	13408	14120	15144	16275	16804	17675	18220	19235
4680	7932	8336	8671	9369	9801	10319	10699	11111	11788	12714	13877	14336	15383	16498	17052	17914	18480	19499
4790	8082	8437	8821	9492	9945	10525	10837	11737	12103	12912	14094	14492	15629	16722	17652	18138	18705	19789
4900	9157	9586	9957	10418	10855	11436	12018	12489	12901	13748	14527	15671	16163	17932	18982	19427	20037	21094
5070	9404	9827	10229	10695	11377	11799	12423	12868	13306	14267	15151	16403	16813	18635	19676	20218	20818	21958
5180	9567	9963	10325	10894	11507	11978	12545	13060	13457	14484	15250	16596	18164	20102	20724	21251	21888	23074
5290	9678	10104	10487	11224	11665	12124	12753	13186	13673	14635	15468	16772	18418	20297	20943	21452	22103	23318
5400	9840	10266	10659	11659	11809	12332	12863	13958	14437	14799	16106	18104	19349	20988	21650	22541	23192	24495
5510	10101	10559	11006	11810	12023	12476	13038	14111	14573	15461	16669	18308	19594	21247	21941	22794	23450	24761
5680	10363	10830	11241	12118	12301	12775	13373	14487	15321	15853	18017	18976	20305	21976	23029	23642	24647	26109
5790	10500	10993	11397	12319	12487	12967	13607	14645	15605	16044	18204	19235	20989	22550	23249	23908	24975	26360
5900	10679	11149	11537	12412	12645	13097	13716	15187	15805	16240	18426	19424	21208	22781	23513	24122	25757	27190
6010	10804	11253	11703	12567	12823	13292	13925	15374	16012	16414	18860	19664	21460	23083	23755	24372	26021	27456
6120	10877	11432	11873	12779	12978	13418	14064	15646	16180	16596	19103	19832	21675	23334	24011	24647	26290	27788

Höhe

DIE PREISLISTE Industrietore - Sonderfarben V2

		Breite																	
		2250	2500	2750	3000	3250	3500	3750	4000	4250	4500	4750	5000	5250	5500	5750	6000	6250	6500
Höhe	2240	4364	4991	5204	5498	5725	5975	6340	6574	6820	7216	7815	8276	8505	9260	9504	10025	10301	10912
	2350	4834	5087	5346	5654	5898	6175	6492	6791	7014	7430	8024	8448	8743	9538	9756	10308	10570	11160
	2460	4962	5265	5479	5763	6055	6321	6705	6939	7244	7764	8351	8661	8961	9710	9950	10506	10862	11414
	2630	5248	5501	5771	6064	6332	6647	7024	7376	7641	8160	8717	9303	9614	10426	10717	11257	11585	12287
	2740	5410	5713	5954	6292	6584	6866	7320	7635	7863	8462	9013	9588	9928	10695	10953	11560	11948	12640
	2850	5602	5824	6103	6477	6725	7053	7494	7752	8069	8636	9196	9781	10116	10939	11187	11809	12172	12828
	2960	5692	5965	6230	6569	6922	7181	7678	7964	8231	8826	9445	9984	10311	11124	11432	12096	12435	13582
	3070	5781	6150	6406	6725	7080	7496	7750	8138	8401	8979	9873	10202	10514	11372	11642	12245	13110	13814
	3240	6096	6427	6672	7018	7351	7693	8110	8505	8809	9432	10277	10808	11182	12049	12511	13454	13861	14684
	3350	6226	6506	6843	7218	7563	7822	8294	8720	8996	9625	10489	11075	11439	12259	12945	13669	14113	14929
	3460	6549	6876	7170	7587	7863	8197	8675	9020	9399	9986	10877	11475	11810	13201	13587	14257	14676	15534
	3570	6635	7027	7285	7686	8052	8382	8903	9219	9551	10192	11035	11690	12413	13385	13800	14517	14927	15808
	3680	6775	7148	7467	7885	8173	8584	9029	9452	9771	10406	11289	12232	12642	13681	13999	14777	15225	16025
	3850	7075	7425	7745	8196	8542	8915	9402	9821	10133	10965	11865	12847	13317	14924	15351	16114	16657	17585
	3960	7189	7523	7887	8342	8699	9089	9594	9990	10327	11478	12084	13081	13556	15118	15583	16391	16902	17952
	4070	7298	7705	8013	8480	8842	9232	9766	10166	10857	11625	12358	13303	14039	15349	15851	16598	17233	18233
	4180	7505	7866	8179	8652	9047	9384	9943	10334	11001	11810	12542	13500	14258	15634	16103	16984	17474	18526
	4290	7564	8013	8352	8820	9296	9558	10165	10815	11211	12040	12769	13722	14530	15841	16305	17224	17767	18757
	4460	7882	8266	8635	9131	9530	9948	10439	11217	11598	12526	13406	14421	15461	16571	17095	17976	18546	19622
	4570	7972	8365	8757	9255	10045	10332	10883	11372	11919	12694	13843	14605	15693	16840	17358	18281	18826	19896
	4680	8110	8544	8902	9630	10101	10646	11071	11533	12226	13170	14341	14842	15904	17088	17630	18497	19113	20187
	4790	8272	8655	9064	9762	10257	10866	11223	12150	12563	13385	14576	15015	16171	17334	18266	18739	19359	20502
	4900	9379	9841	10239	10726	11205	11814	12456	12936	13401	14262	15037	16194	16739	18604	19603	20092	20756	21811
	5070	9615	10096	10523	11016	11723	12201	12885	13338	13832	14814	15629	16951	17410	19270	20321	20911	21498	22706
	5180	9788	10215	10629	11228	11868	12395	12977	13551	14000	15050	15743	17166	18826	20802	21420	21995	22623	23879
	5290	9910	10366	10801	11572	12038	12551	13199	13688	14178	15217	15977	17358	19038	21018	21662	22147	22860	24149
	5400	10082	10539	10990	12030	12196	12778	13324	14501	14982	15346	16651	18754	20016	21751	22411	23293	24007	25386
	5510	10295	10787	11263	12130	12362	12831	13451	14601	15067	15980	17182	18909	20217	21962	22589	23504	24222	25608
5680	10561	11084	11547	12485	12712	13170	13790	14982	15838	16362	18498	19529	20938	22629	23691	24357	25439	26982	
5790	10705	11253	11712	12696	12908	13373	14035	15153	16138	16566	18700	19805	21655	23232	23930	24645	25789	27258	
5900	10897	11423	11864	12800	13081	13517	14161	15724	16359	16781	18940	20013	21898	23488	24221	24884	26618	28137	
6010	11028	11533	12038	12964	13271	13722	14381	15922	16577	16967	19399	20272	22168	23809	24482	25156	26903	28425	
6120	11109	11721	12223	13193	13439	13861	14536	16215	16764	17169	19661	20460	22403	24086	24766	25457	27200	28790	

DIE PREISLISTE Zugänge zum Industrietorej

Name	Preis
Inneres Schloss*	41,00 zł/Stk.
Mikroschalter für Innenriegel / Kastelschloss	130,00 zł/Stk.
Drahtauslösung	103,00 zł/Stk.
Kastelschloss**	184,00 zł/Stk.
Eingebautes Kastelschloss**	1172,00 zł/Stk.
Ketten-Drehkreuz	467,00 zł/Stk.
Zusätzliche Kette für Drehkreuz	43,00 zł/mb
Kettenspanner [reduziert das Risiko einer unkontrollierten Bewegung der Drehkreuzkette].	461,00 zł/Stk.
Drahtbruchsicherung	390,00 zł/r.m.
Montagewinkel [3mb]	65,00 zł/Stk.
Betriebstür + Standardschwelle [ausgestattet mit Türschließer, silberner Rahmen, Schwelle 15 cm].	3062,00 zł/Stk.
Betriebstür + niedrige Schwelle [ausgestattet mit Türschließer, silberner Rahmen, Schwelle 3 cm].	3888,00 zł/Stk.
Verkabelter Vertrag***	464,00 zł/Stk.
Drahtloser Vertrag auf****	1521,00 zł/Stk.
Rechteckiges Fenster Außenabm. 203 x 610 mm [schwarz]	243,00 zł/Stk.
Rechteckiges Fenster Außenabm. 336 x 640 mm [weiß, silber, schwarz].	315,00 zł/Stk.
Rechteckiges Fenster Außenabm. 370 x 680 mm [schwarz].	302,00 zł/Stk.
Rechteckiges Fenster Außenabm. 430 x 770 mm [schwarz]	390,00 zł/Stk.
Rechteckiges Fenster Außenabmessungen 344 x 532 mm [weiß, braun, schwarz, anthrazitgrau, Goldeiche, Nussbaum, Mahagoni].	367,00 zł/Stk.
FSAN-Verglasung mit beidseitigem Klarglas [Rahmen silber].	385,00 zł/mb
FSAN Glaspaneel mit klarem + Milchglas [Rahmen silber].	402,00 zł/mb
Glasiertes Paneel FSAN mit klarem + geräuchertem schwarzem Glas [Rahmen silber].	419,00 zł/mb
Glaspaneel FSAN mit klarem + geräuchertem Bronzeglas [Rahmen silber].	437,00 zł/mb
Lüftungspaneel [Füllung: Lochblech].	354,00 zł/mb
Lüftungsgitter Außenmaß 138 x 344 mm [aus Kunststoff - schwarz oder weiß].	117,00 zł/Stk.
Spritzlackierung der Außenseite des Türblattes	234,00 zł/m ²
Beidseitige Lackierung des FSAN-Paneels	101,00 zł/mb
Beidseitige Lackierung des Lüftungspaneels	101,00 zł/mb
Lackierung des Aluminiumrahmens der Servicetür [inkl. p	468,00 zł/Stk.

* Bei der Bestellung einer automatischen Tür verwenden wir immer ein internes Schloss zusammen mit einem Mikroschalter.

** Die Position des Kastelschlusses wird in der Türansicht von außen angegeben.

*** Service-Tür-Kit - verhindert die Aktivierung des Antriebs bei geöffneter Tür. Erfordert den Anschluss über ein Spiralkabel.

**** Servicetür-Bausatz - verhindert das Anlaufen des Antriebs bei geöffnetem Tor. Erfordert keinen Anschluss über ein Spiralkabel. Die Stromversorgung erfolgt über Batterien.

- Die rechteckigen Fenster haben Klarglas und sind verschraubt.
- Die Seitenbeschläge sind nur in Zink erhältlich.
- Das Kastelschloss kann in den folgenden Anordnungen verwendet werden: rechts, links, mittig.
- Bei Industrie-Sektionaltoren darf das Kastel-Schloss nur verwendet werden, wenn das Tor manuell (mit einem Kettendrehkreuz) bedient wird.



Achtung!

Das manuell oder automatisch betriebene Sektionaltor ist serienmäßig mit einem mit einem internen Schloss ausgestattet.

Ein Mikroschalter für den Riegel ist ebenfalls gegen Aufpreis gemäß der obigen Tabelle erhältlich..

Antrieb	Serie: SE 5	Serie: SE 9
Ferngesteuertes Drehmoment	50 Nm	90Nm
Ferngesteuerte Drehzahl	24 obr/min	24obr/min
Durchmesser der Abzugswelle	25,4mm	25,4 mm
Maximales Losbrechmoment	200 Nm	450 Nm
Maximales Türgewicht	2500 N	4000 N
Ferngesteuerte Geschwindigkeit öffnen/schließen mit Frequenzumrichter	42/30 obr/min	-
Motorleistung	300W	370W
Betriebsspannung	Dreiphasig 230/400V / 50Hz	Dreiphasig 230/400V / 50Hz
Betriebs-/Maximalstrom	1,1A/1,9A	1,2A/2,1 A
Maximale Anzahl von Starts pro Stunde	12	20
Zuleitung/Sicherung (Kurzschluss/Kurzschluss)	Sx1,5 ² / 10A	Sx1,5 ² / 10A
Endschalterbereich	20	20
Gewicht des Antriebs	15 kg	15 kg

Die PLUS-Laufwerke sind mit dem TS970-Controller ausgestattet. Ihre Hauptfunktionen sind:

- Änderung der Drehrichtung über das Tastenfeld,
- Schnelle Einstellung der Extremwerte und aller Funktionen von der Bedienerenebene aus,
- Wählbare Betriebsarten:
 - Standby-Betrieb ZU/OTW,
 - Standby-Betrieb ZU/EIN/AUS,
 - Standby-Betrieb mit aktiver Konjatleiste,
 - Selbsthaltung ZU/OTW,
- Automatische Erkennung der Art der Schließkante und des Analysesystems:
 - optische Konjatleiste,
 - Öffnerprinzip 8K2,
 - Schließerprinzip 1K2 mit Prüfung,
- Automatisches zeitgesteuertes Schließen einstellbar zwischen 1 und 240 Sekunden (Ein/Aus-Möglichkeit):
 - Die Tür schließt sich automatisch, wenn nach Ablauf der eingestellten Zeit die obere Endlage oder die Zwischenposition erreicht ist,
 - wählbare Nachzählung der Zeit nach Aktivierung der Lichtschranke,
- Einstellbare Zwischenposition mit individuellen Programmiermöglichkeiten,
- Einstellung der zulässigen Anzahl von Betätigungen der Konjatleiste beim automatischen zeitgesteuerten Schließen (1-10),
- Einstellbare Umkehrzeit für die Aktivierung der Konjatleiste

GFA-ANTRIEBE Bemessung



SE 5

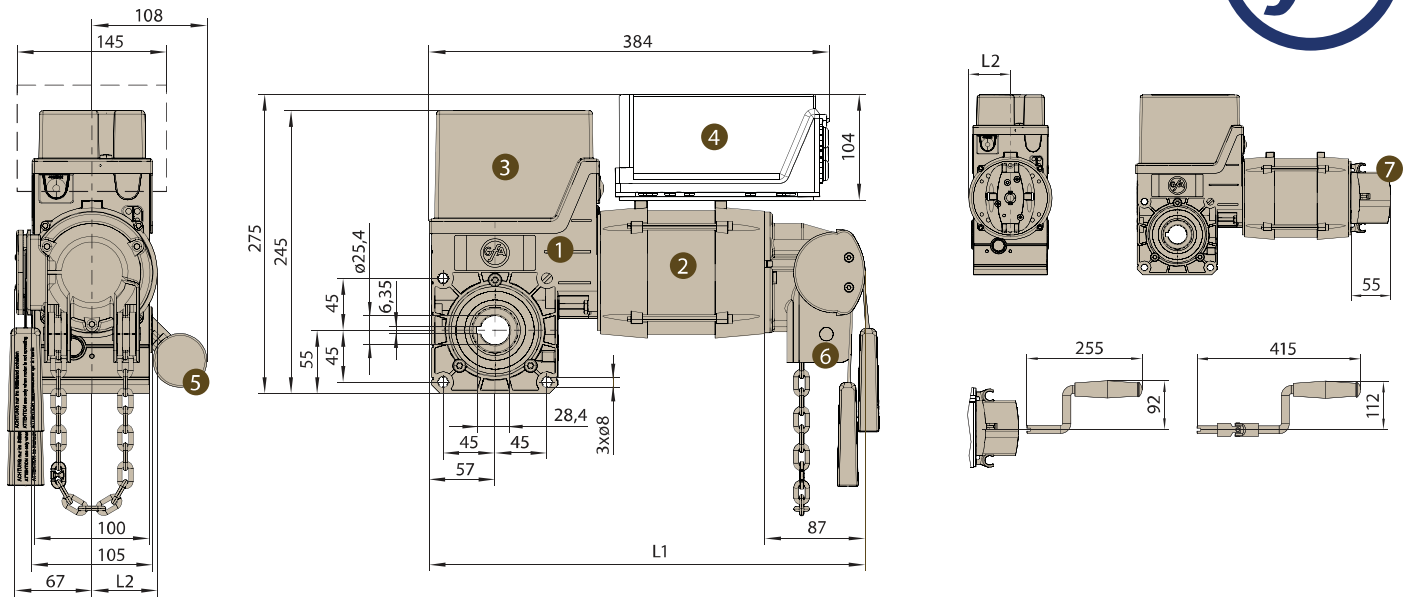

1. Schneckengetriebe.
2. Motor.
3. Endschalter.
4. Option: Torsteuerung WS 900, abnehmbar, mit 0,8 m Kabel.
5. Kondensator.
6. Manuelle Notbetätigung. Schnelllaufende Kette SK.
7. Manuelle Notbetätigung. NHK Handkurbel.

ENGINEERING	L1 MM	L2 MM
SE 5	379	57

SE 9

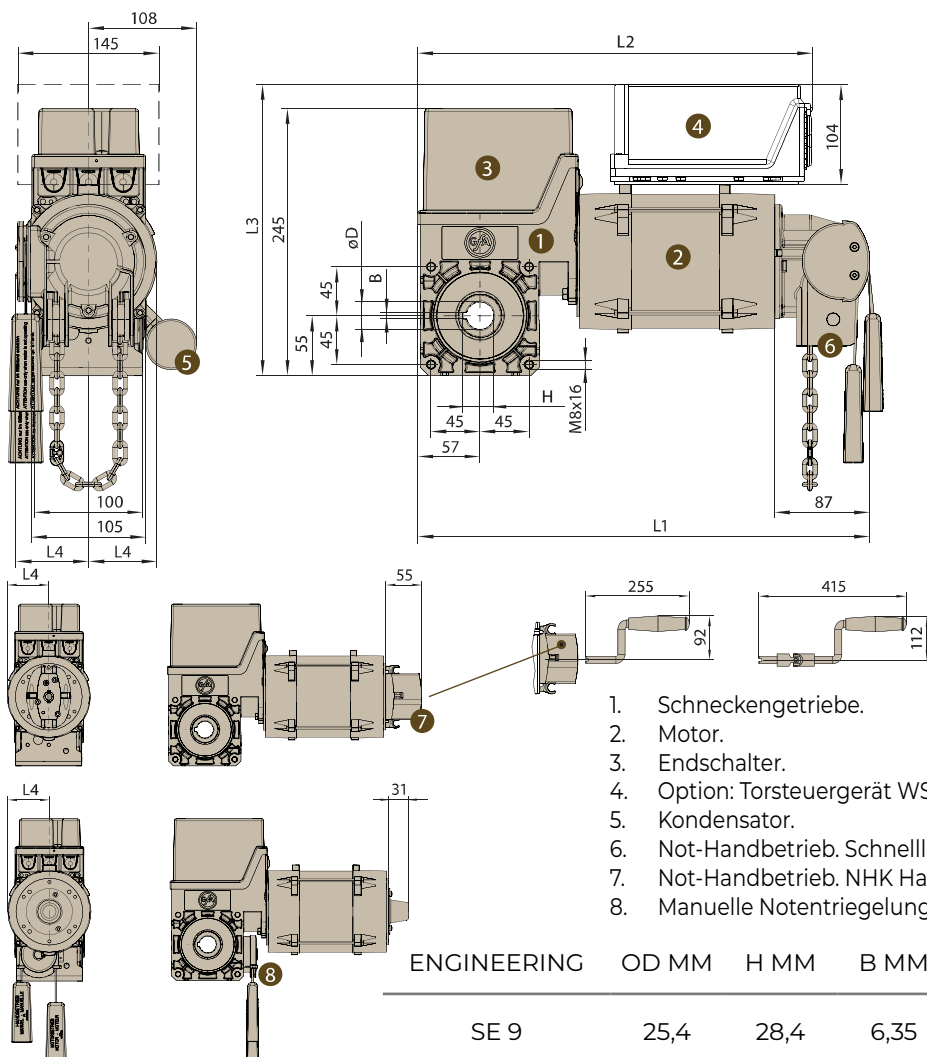

1. Schneckengetriebe.
2. Motor.
3. Endschalter.
4. Option: Torsteuergerät WS 900, abnehmbar, mit 0,8 m Kabel.
5. Kondensator.
6. Not-Handbetrieb. Schnelllaufkette SK.
7. Not-Handbetrieb. NHK Handkurbel.
8. Manuelle Notentriegelung. Entriegelungsmechanismus ER.

ENGINEERING	OD MM	H MM	B MM	L1 MM	L2 MM	L3 MM	L4 MM
SE 9	25,4	28,4	6,35	399	384	275	54



Industrietore mit einer Fläche von bis zu 16 m² Sets mit Drehmomentantrieb 50 Nm 230 V

SE 5 EURO

2682,00 zł/Stk.

- Stellantrieb 50Nm, 230 V,
- Steuerung MO720,
- Kabel 7 x 0,75 / 4860,
- Griffverlängerungskabel (rot-grün) für manuelle Notentriegelung,
- Montagekonsole für Aktor mit Schrauben,
- Montagesatz für optische Leiste OSE mit Spiralkabel SK, Dose und Adaptern 11/22 mm x 2,
- Gurtkeil komplett bis Ø 25,4 mm (B 6,35 x 9,525 x130),
- Steuerungsoption: Steuergerät + Fernbedienungen.

Industrietore mit einer Fläche von bis zu 16 m² Sets mit Drehmomentantrieb 50 Nm 380 V

SE 5 PLUS

3046,00 zł/Stk.

- Stellantrieb 50 Nm, 400 V,
- Steuerung TS970, ohne Abdeckung,
- Anschluss-Set TS-B CEE 3N~400 V (5-polig) mit steckbarem Netzanschlusskabel, Länge 0,7 m,
- Abdeckungsset TS-B1 schwarz für TS970 (klein + groß),
- DES-Anschlusskabel: 5m,
- OSE Montagekit für optische Leisten mit SK-Spiralkabel, Dose und 11/22mm x2 Adaptern,
- Aktuator-Montagekonsole mit Schrauben,
- Griffverlängerungskabel (rot-grün) für manuelle Notentriegelung,
- Gurtkeil komplett bis Ø 25,4 mm (B 6,35 x 9,525 x 130),
- Steuergerät möglich: Steuergerät + Fernbedienungen.

Industrietore mit einer Fläche von bis zu 28 m² Sets mit Drehmomentantrieb 90 Nm 230 V

SE 9 EURO

2864,00 zł/Stk.

- Stellantrieb 90 Nm, 230V,
- LogiTed Steuerung MO720,
- Kabel 7 x 0,75 / 4860,
- Griffverlängerungskabel (rot-grün) für manuelle Notentriegelung,
- Montagekonsole für Stellantrieb mit Schrauben,
- Montagesatz für optische Leiste OSE mit Spiralkabel SK, Dose und Adaptern 11/22 mm x 2,
- Montagekeil komplett bis Ø 25,4 mm (B 6,35 x 9,525 x 130)
- Steuerungsoption: Steuergerät + Fernbedienungen.

Industrietore mit einer Fläche von bis zu 28 m² Sets mit Drehmomentantrieb 90 Nm 380 V

SE 9 PLUS

3228,00 zł/Stk.

- Stellantrieb 90 Nm, 400 V,
- Steuerung TS970, ohne Abdeckung,
- Anschluss-Set TS-B CEE 3N~400 V (5-polig) mit steckbarem Netzanschlusskabel, Länge 0,7 m,
- Abdeckungsset TS-B1 schwarz für TS970 (klein + groß),
- DES-Anschlusskabel: 5m,
- OSE Montagekit für optische Leisten mit SK-Spiralkabel, Dose und 11/22mm x2 Adaptern,
- Aktuator-Montagekonsole mit Schrauben,
- Handgriff-Verlängerungskabel (rot-grün) für manuelle Notentriegelung 2 Stk,
- Gurtkeil komplett bis zu Ø 25,4 mm (B 6,35 x 9,525 x 130),
- Steuergerät möglich: Steuergerät + Fernbedienungen.

Produkt

Preis

Fernbedienungen SP2 2-Kanal, variable Kodierung

Fernbedienungen verfügen über eine Signal-LED, die den Benutzer über den Start des Betriebs informiert.

Arbeitsbereich: 50 - 150 m.



63,00 zł/Stk.

Fernbedienungen SP4 4-Kanal, floating-code

Fernbedienungen verfügen über eine Signal-LED, die den Benutzer über den Start des Betriebs informiert.

Arbeitsbereich: 50 - 150 m.



68,00 zł/Stk.

Wandschalter 2fach SPACE (schwarz)

Kabelloser Betrieb. Für den Einsatz in Innenräumen. Variabler Code.

Betriebsreichweite: 50 - 150 m.



77,00 zł/Stk.

Vielseitiger 1-Kanal-Funk für externe Geräte

Es können maximal 36 Fernbedienungs-codes gespeichert werden.

Es hat einen Antennenanschluss.



173,00 zł/Stk.

Externe Lichtschranke DIR10

Das Gerät funktioniert durch Infrarot-Synchronisation zwischen Sender und Empfänger.

Betriebsreichweite: 10 m. ABS-Kunststoffgehäuse.



205,00 zł/r.m.

Notkettenverlängerung für GFA-Antriebe

160,00 zł/mb

EXTRAS Somfy

Produkt	Foto	Preis
Fernbedienungen Keytis 2NS, 2-Kanal Fernbedienungen für die Steuerung von zwei Antrieben, z.B. einem Einfahrtstor und einem Garagentor oder anderen RTS-Geräten.		123,00 zł/Stk.
Fernbedienungen Keytis 4NS, 4-Kanal Fernbedienungen zur Steuerung von vier Antrieben in RTS-Technik. Sie verfügt über eine Tastensperre, die ein versehentliches Drücken verhindert. Eine vierstellige PIN verhindert eine unbefugte Benutzung der Fernbedienungen.		158,00 zł/Stk.
Fernbedienungen Keygo 4 RTS, 4-Kanal Fernbedienungen für die Steuerung von vier Antrieben in RTS-Technik mit integrierter LED-Signalisierung. Die kompakte Bauweise macht die Steuerung einfacher und komfortabler.		169,00 zł/Stk.
Fernbedienungen Keygo io 4, 4-Kanal Fernbedienungen für die Steuerung von vier Antrieben mit io-homecontrol®-Technologie. Es zeichnet sich durch eine hohe Stoßfestigkeit aus und ist auch für widrige Wetterbedingungen geeignet. Eine LED bestätigt die Ausführung eines Befehls		253,00 zł/Stk.
RTS-Sender (3-Kanal), (P55) Drahtloser Wandsender für die Installation im Haus (Garage). Möglichkeit der Steuerung von zwei Antrieben mit RTS-Technologie		312,00 zł/Stk.
Saatgutsender 3-Kanal Io Drahtloser Wandsender für die Außen- und Innenmontage. Steuerung von Antrieben mit io-homecontrol®-Technologie. Szenarioruf-Funktion verfügbar		312,00 zł/Stk.
Smoove Origin io Wandsender mit reinem Rahmen Einzel-, Gruppen- oder Zentralsteuerung. Eine LED zeigt an, wenn ein Befehl gesendet wird. Drahtlose Installation - batteriebetriebener Sender. Kompatibel mit allen externen oder integrierten RTS-Empfängern.		233,00 zł/Stk.
Universeller 2-Kanal-Impuls-RTS-Empfänger Es können bis zu zwei automatische Steuergeräte angesteuert werden. Die Verbindung zwischen dem Aktor und dem Empfänger erfolgt über einen potentialfreien Konjat. Das Gerät hat ein hermetisches, wetterfestes Gehäuse. Maximale Anzahl von programmierten Fernbedienungen: 16 pro Relais.		294,00 zł/Stk.
Empfänger io -Zugangsempfänger zu kompatiblen Empfänger zur Anpassung des Garagentorantriebs an das io-homecontrol®-Steuerungssystem. Steuerung über einseitige/zweiseitige Fernbedienungen und über eine Smartphone-App. Im Automatikbetrieb ist ein Satz Lichtschranken erforderlich. Keine Rückmeldung über die Position des Garagentors.		623,00 zł/Stk.
Funkcodetastatur 2-Kanal RTS Drahtloser Wandsender mit Codetastatur. Ermöglicht die Steuerung von einem oder zwei Antrieben mit RTS-Technologie. Die Haupttaste entriegelt einen Code. Jeder Taste sind zwei weitere Codes zugewiesen, die nur für die Entriegelung der jeweiligen Taste zuständig sind. Die verwendeten Sicherheitsmerkmale sind ideal für die Zugangsbeschränkung.		592,00 zł/Stk.
Bitech Master Pro Lichtschrankensatz (NC,NO) Erkennt Hindernisse (Gegenstände oder Personen) im Türlicht, wenn die Tür geschlossen ist. Reichweite bis zu 10 m.		267,00 zł/r.m.
Reflexlichtschranke + Spotlight Unterbrechung der Torbewegung im Falle einer Unterbrechung der Übertragung des Lichts/des Strahls zwischen Sender und Reflektor. Zweifacher Drei-Positionen-Schutz: Der Sender kann in einer von drei Positionen positioniert werden. Reichweite von bis zu 12 m.		540,00 zł/r.m.

EINGANGSPFORTEN



EINGANGSPFORTEN Spezifikation



Serie ELIXO 500 3S 24V

- Antriebseinheit für Schiebetore mit einem Gewicht von bis zu 500 kg,
- Ermöglicht bis zu 30 Zyklen pro Tag für Tore mit einem Gewicht von bis zu 500 kg und einer Länge von 8 Metern,
- Geschwindigkeit: bewegt das Tor 3 Meter in 75 Sekunden,
- Sanftes Schließen des Tores,
- Notstrombatterie für den Fall eines Stromausfalls.

Serie ELIXO 500/800 230 V

- Eine Reihe von robusten Antrieben mit RTS-Steuerung,
- Entwickelt für Schiebetore:
 - ELIXO 500: 500 kg, 8 m
 - ELIXO 800: 800 kg, 70 m
- Ausgestattet mit der neuen Steuereinheit CB 230, mit einfacher Einstellung der Antriebsparameter,
- Ausgestattet mit Funktionen zur Verlangsamung im Anfahrbereich und zum Softstop,
- Einfaches Öffnen mit einem Schlüssel von innen.

EINGANGSPFORTEN Spezifikation

Serie ELIXO SMART IO

- Der Antrieb ist für Schiebetore mit einem Gewicht von bis zu 300 kg und einer Länge von 6 m ausgelegt,
- Schnelles Öffnen und automatisches Schließen,
- Die Funktion der teilweisen Öffnung ermöglicht einen sicheren Durchgang für Fußgänger,
- Integrierte Steuerung der Außenbeleuchtung (der Antrieb verfügt über einen eingebauten Lichtempfänger),
- Automatische Hinderniserkennung,
- Batterie-Backup bei Stromausfall,
- Sichere Entriegelung durch manuelles Öffnen mit individuellem Schlüssel,

Serie IXENGO L 24 V 3S

- Zum Öffnen von Fensterflügeln mit einer Länge von bis zu 4 m und einem Gewicht von bis zu 400 kg,
- Für private und gewerbliche Anwendungen,
- Sanfter Anschlag und einstellbarer Drehmomentwert,
- Geeignet für schmale Pfosten (80 mm breit),
- Der nicht umkehrbare Mechanismus bietet einen sehr hohen Widerstand, z. B. gegen starken Winddruck und Versuche von Unbefugten, ihn gewaltsam zu öffnen,
- Einzigartiges, von der Oberseite des Antriebs zugängliches Endschalersystem mit Ampel, das einzige seiner Art auf dem Markt. Die genaue Stopp- und Startposition des Antriebs wird durch eine LED bestätigt (wenn der Schalter erkannt wird, leuchtet die LED auf),
- Notstrombatterie für den Fall eines Stromausfalls,
- Einzigartige Drucktastenfunktion in der Schließposition des Tores ermöglicht einen noch sichereren Halt am Torblatt

Serie AXOVIA 220 B

- Drehtorantrieb mit Arm für Drehtore, Flügel bis zu 2 m und Gewicht bis zu 200 kg,
- Ideal für Klinkerpfosten,
- Schnelle Öffnungszeit von ca. 10 Sekunden bei einem Öffnungswinkel von 90°,
- Eingebaute Schließ- und Öffnungsendschalter im Arm,
- Anschlussmöglichkeit für Zonenbeleuchtung (z.B. Halogen bis 500 W),
- Notstrombatterie für den Fall eines Stromausfalls,
- Möglichkeit zum Anschluss eines Solar-Kits.

Serie AXOVIA MultiPro 3S

- Schwenkarmtrieb für Flügeltore, Flügel bis zu 2,5 m und bis zu 300 kg,
- Schnelle Öffnungszeit von ca. 15 Sekunden bei einem Öffnungswinkel von 90°,
- Mechanische Anschläge in den Antriebsarmen eingebaut,
- Vier Montagearten (Armöffnung: bis zu 150°, nach außen bis zu 20%),
- Notstrombatterie für den Fall eines Stromausfalls.

Serie ELIXO: für Eingangstore

Preis

Elixo 500 3S RTS 24V Comfort Pack 2 Fernbedienungen 4-Kanal Keygo RTS, Lampe, Fotozellensatz, Batterie.	3008,00 zł/Stk.
Elixo 500 230V RTS Eco Comfort Pack 2 Fernbedienungen 2 - Kanal Keytis RTS, Eco Pro Lampe, Lichtschrankset.	2153,00 zł/Stk.
Elixo 800 230V RTS Eco Comfort Pack 2 Fernbedienungen 2-Kanal Keytis RTS, Fotozellensatz, Warnlampe.	3123,00 zł/Stk.
Elixo Smart io Pack EE Bediener, 1 x Keygo, Fotozellensatz.	2344,00 zł/Stk.
Elixo 500 3S io EE pack 1 Fernbedienungen 4 - Kanal Keygo io, Fotozellensatz.	2544,00 zł/Stk.

Serie IXENGO: für Drehflügeltore

Preis

Ixengo S 24 V RTS Comfort Pack 2 Fernbedienungen 4 - Kanal Keygo RTS, Lampe mit Antenne, Fotozellensatz, Batterie.	4423,00 zł/Stk.
Ixengo L24 RTS ECO Comfort Pack 2 Fernbedienungen 2 - kanalowe Keytis RTS, lampa ECO PRO, zestaw fotokomórek Master PRO Bitech.	4130,00 zł/Stk.
Ixengo L 24V Comfort Pack io 2 Fernbedienungen 4-Kanal Keygo io, Master PRO Licht, Bitech Master PRO Fotozellensatz, Notstromakku	5249,00 zł/Stk.
Ixengo L 24V EE Pack io 1 Fernbedienungen 4-Kanal Keygo io, Bitech Master PRO Lichtschrankset	4249,00 zł/Stk.

Serie AXOVIA: für Drehflügeltore

Preis

Axovia 220B RTS Comfort pack 2 Fernbedienungen 4 - Kanal Keygo, Lampe mit Antenne, Batterie, Lichtschrankset.	4799,00 zł/Stk.
Axovia MultiPro 3S RTS 24V Comfort pack 2 Fernbedienungen 4 - Kanal Keygo, Lampe mit Antenne, Batterie, Lichtschrankset.	6755,00 zł/Stk.
Axovia MultiPro 3S io 24V Comfort Pack 2 Fernbedienungen 4-Kanal Keygo io, Lampe, Batterie, Lichtschrankset	8025,00 zł/Stk.

Extras

Preis

Stirnradgetriebe 1 m Tretlager für Elixo	109,00 zł/Stk.
Zahnrad 1 m Tretlager für Elixo	85,00 zł/Stk.
Getriebe 1 m Tretlager für Elixo	100,00 zł/Stk.
Abdeckung für Stockbefestigung - Ixengo L	142,00 zł/Stk.
Mechanischer Anschlag für Ixengo L	179,00 zł/Stk.
Video-Gegensprechanlage V100+	1507,00 zł/Stk.
Video-Haustelefon V500	3058,00 zł/Stk.
V500 PRO io mit Spannungsversorgung auf DIN-Schiene	3353,00 zł/Stk.
V500 PRO io mit Netzteil	3264,00 zł/Stk.

SOMFY zusätzliches Zubehör - exklusiver Verkauf von Schienen

Extras

Preis

Einteilige Schiene 2,9 m Kette	400,00 zł/Stk.
Einteilige Schiene 3,5 m Kette	523,00 zł/Stk.
Einteilige Schiene 2,9 m Gurt	683,00 zł/Stk.
Einteilige Schiene 3,5 m Gurt	734,00 zł/Stk.
Zweiteilige Schiene 4,5 m Gurt	940,00 zł/Stk.